

Skleník & Květinářství

MSV604

KOMPAN
Let's play

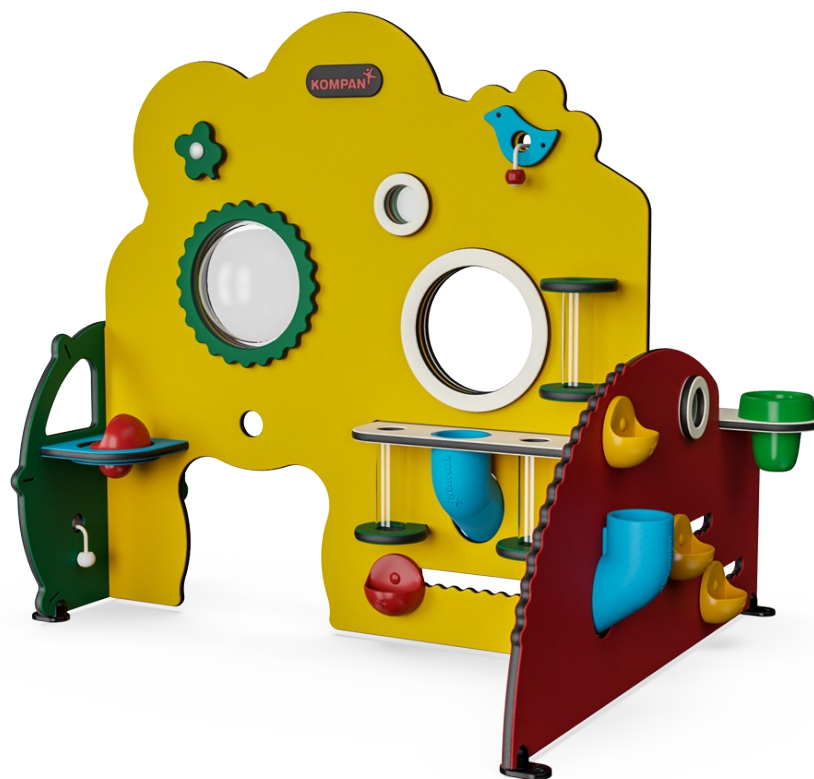

Toto herní zařízení podněcuje úlohovou a konstrukční hru. Přátelské květiny, jetel a ptáci podporují dekorativní pocit ekologické továrny. Konstrukční hra je podněcována s modrými a průhlednými trubkami. Batolata jimi posílají předměty různých velikostí a materiálů. Boční stoly s pohyblivými nádobami nabízejí další možnost plnění a vyprazdňování. Tato herní

jednotka pobízí k řadě herních aktivit, jako je hra na jukanou, podpořenou mnoha kukátkami a otvory. Je možné si objednat knihu s hrami podporujícími studijní plán, vytvořenou Herním institutem společnosti KOMPAN.

Položka č. MSV60400-0201

Obecné informace o produktu

Rozměry DxŠxV	146x120x121 cm
Věková skupina	6m+
Kapacita (uživatelé)	8
Možnosti barev	●

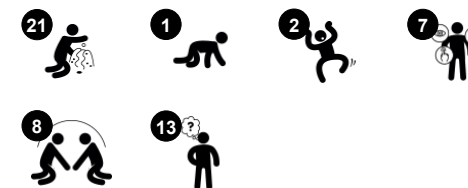

Údaje se mohou změnit bez předchozího upozornění.

Skleník & Květinářství

MSV604

KOMPANI
Let's play



Trychtýř

Sociálně-emocionální: trains cooperation and turn-taking as children put materials into the funnel. **Kognitivní:** the passing of materials through funnels supports the children's logical thinking and for younger children the understanding of object permanence: that materials don't vanish but run through at the other end.

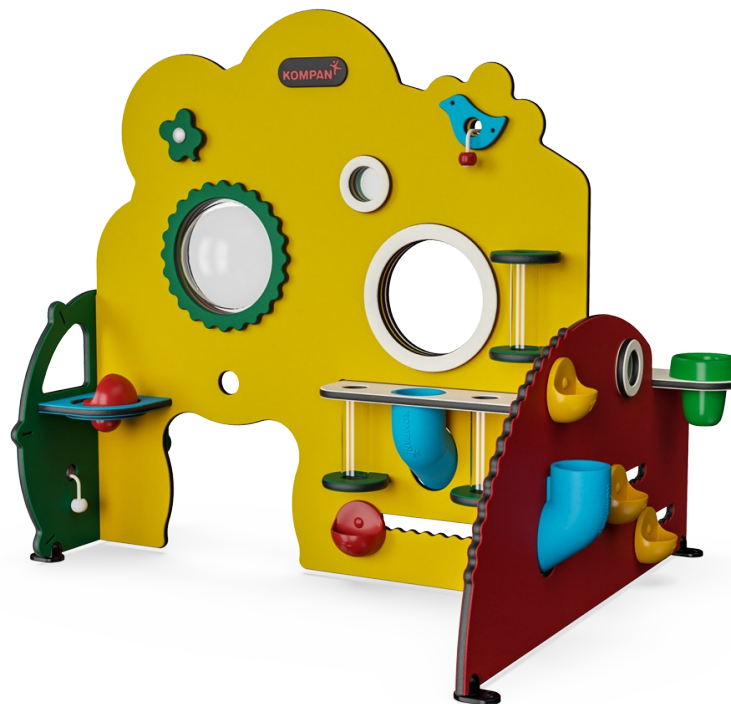

Průhledné trubky

Sociálně-emocionální: the paired tubes invite parallel and cooperative play. **Kognitivní:** construction play and the understanding of object permanence are supported when shifting items through the see-through tubes.

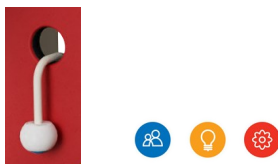

Provázek s knoflíky

Sociálně-emocionální: turn-taking and cooperation are supported when pulling the string from side to side with friends or caregiver. **Kognitivní:** an understanding of object permanence is supported when the knob disappears and reappears when pulled. **Kreativní:** leaving the knob in different positions can support symbolic and creative thinking.

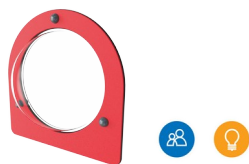

Bublinové okno

Sociálně-emocionální: vybízí k interakci mezi prostředím venku a uvnitř. **Kognitivní:** zkresluje zvuk hlasu a rozvíjí logické myšlení.

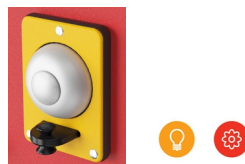

Zvonek

Kognitivní: pochopení příčiny a následku při zvonění na zvonek. **Kreativní:** zanechání stopy při vytváření zvukového rytmu při zvonění nebo tukaní na zvonek.



Hrniec

Kognitivní: the pot can be removed, stimulating cause and effect understanding. Filling and emptying the pot stimulates logical thinking and the understanding of concepts such as empty and full. **Kreativní:** placing the pot in other areas of the play space in creative ways can support symbolic and creative thinking.



Lopatky na písek

Fyzická: hand eye coordination and push-pull movements. **Sociálně-emocionální:** invites cooperation due to the two-sidedness and provides for parallel play. **Kognitivní:** logical thinking: cause and effect understanding when running scoops in grooves or shifting materials from scoop to scoop. **Kreativní:** shifting scoops, creating new scoop positions.

Skleník & Květinářství

MSV604

KOMPAN
Let's play



Panely z 19mm EcoCore™. EcoCore™ je vysoce odolný materiál šetrný k životnímu prostředí, který je nejen po použití recyklovatelný, ale také se skládá z více než 95% z recyklovaného spotřebního materiálu z potravinových obalů.



Trubka na písek je z 33 % vyrobená z post-spotřebních materiálů, v různých barvách v jednodílném provedení s tloušťkou stěny minimálně 5 mm. Materiál je v souladu s evropskou normou EN 71-3 a testován na odolnost proti UV záření.



Slupky jsou vyrobeny z tlakem tvarovaného, vysoce kvalitního nylonu (PA6). PA6 nepodléhá opotřebení a je odolný vůči nárazu.



Na boku stěny je průhledná bublina vyrobená z PC stabilizovaného proti UV záření.



Průhledné trubky jsou vyrobeny z PPMA. PPMA má vynikající tranlivost a odolnost proti UV záření.

Položka č. MSV60400-0201

Informace o instalaci

Maximální výška pádu	0 cm
Bezpečnostní povrchová plocha	14,9 m ²
Celková doba instalace	5,1
Objem výkopu	0,00 m ³
Objem betonu	0,00 m ³
Hloubka základu (standard)	0 cm
Hmotnost dodávky	52 kg
Možnosti ukotvení	Na povrchu ✓

Informace o záruce

EcoCore HDPE	Celoživotní
Membrána	2 roky
Pohyblivé části	2 roky
Komponenty z PUR	10 let
Zaručené náhradní díly	10 let



Data o Udržitelnosti

MSV604

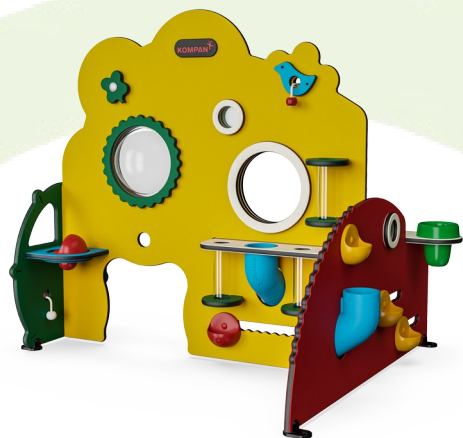

Výrobní cyklus A1-A3	Celkové emise CO ₂	CO ₂ e na kg	Recyklované materiály
	kg CO ₂ e	kg CO ₂ e/kg	%
MSV60400-0201	64,14	1,31	85,07

Celkovým rámcem uplatňovaným pro tyto faktory je Environmentální prohlášení o produktu (EPD), které kvantifikuje „environmentální informace o životním cyklu produktu a umožňuje srovnání mezi produkty, které plní stejnou funkci“ (ISO, 2006). Řídí se vnitřním uspořádáním a uplatňuje přístup k posuzování životního cyklu po celou fázi produktu od suroviny až po dokončení výroby (A1-A3).

Kompan A/S

C.F. Tietgens Boulevard 32C
DK-5220 Odense SØ
Denmark



Verification of CO₂ calculation of: Themed play systems



Data version no. 2023-10-05

The CO₂ calculation and data are in compliance with the principles of a carbon footprint impact according to the GHG protocol (Greenhouse Gas Protocol), Scope 3, cradle to gate related to all individual components in the product category: "Themed play systems" represented by item no.: MSC641100-3717P.

(Scope 3 emissions include emission sources in the upstream and downstream value chain).

Date: 30. October 2023 | Valid until: 30. October 2025

Verified by:

Julie Marie Vejsgaard Larsen, LCA & EPD Consultant

Verification based on report: Validation of CO₂ calculation of 9 categories of Kompan product line, version 1.0, prepared by: Bureau Veritas HSE, Denmark: Julie M. V. Larsen.

Publication date: 30. October 2023

By Bureau Veritas HSE
www.bureauveritas.dk
+45 7731 1000



* Maximální výška pádu | ** Celková výška | *** Bezpečnostní povrchová plocha

* Maximální výška pádu | ** Celková výška

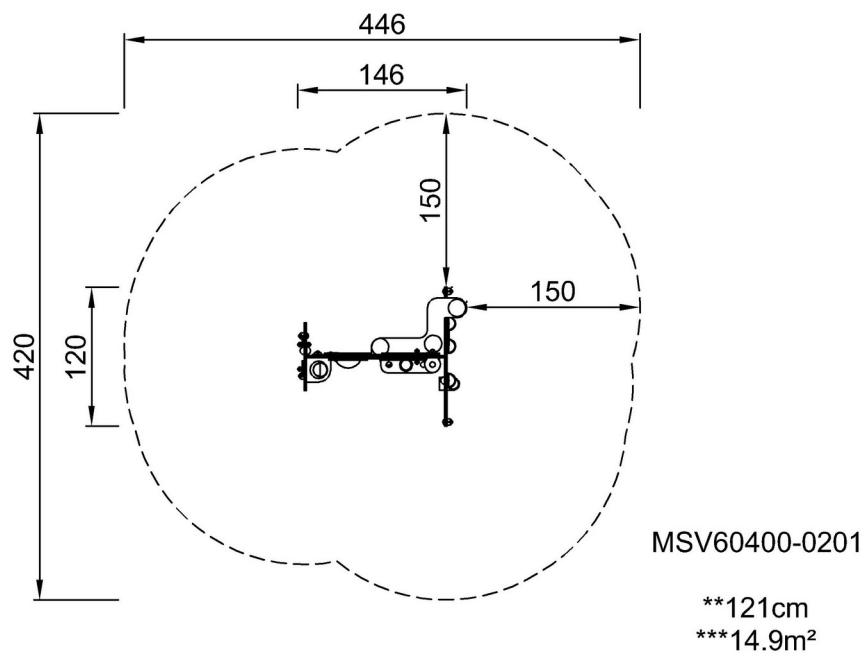

MSV60400-0201

[Kliknutím zobrazíte poměr zobrazení POHLED SHORA](#)

[Kliknutím zobrazíte poměr stran BOČNÍ POHLED](#)