

Balancier- und Wackelbrücke

PCM80921

KOMPAN
Let's play

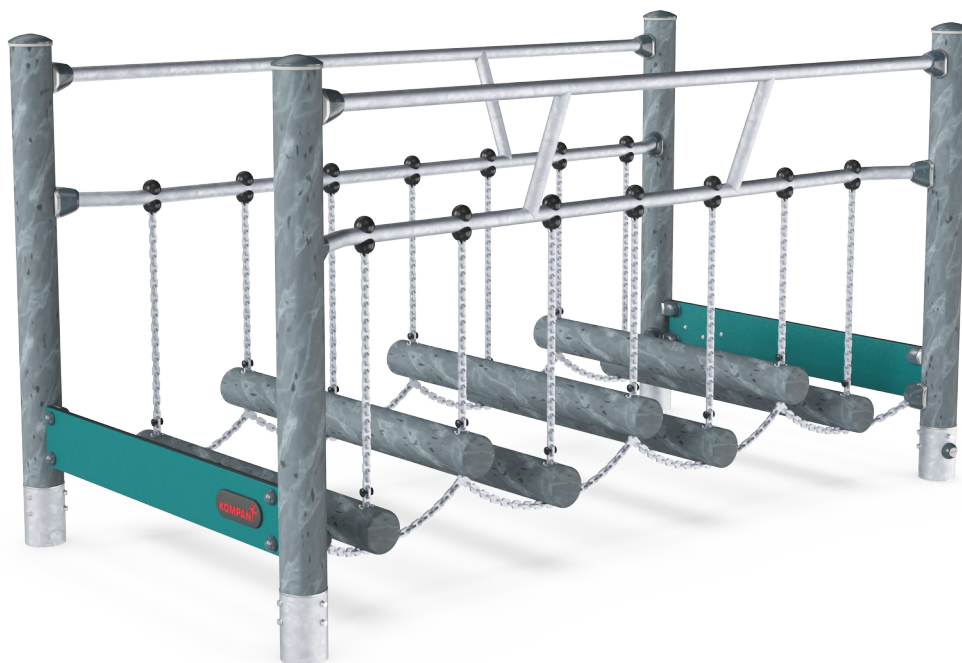

Produktnummer PCM80921-0950

Allgemeine Produktinformation

Maße L x B x H	121x229x125 cm
Empfohlenes Alter	6+
Spielkapazität (Nutzer)	2
Farbauswahl	



Die Balancier- und Wackelbrücke lädt Kinder dazu ein, ihre Balancierkünste auszuprobieren. Dank der schwingenden horizontalen Balken wird sie immer wieder zu einem Erfolg auf dem Spielplatz. Bei jedem Schritt, den das Kind macht, werden wichtige körperliche Fähigkeiten trainiert: Einsatz des Gleichgewichtssinns, Anspannung der Fuß-, Bein-, Rumpf- und Armmuskulatur, um das

Gleichgewicht zu halten. Für weniger geübte Benutzer der Brücke sind die seitlichen Balken eine willkommene Stütze. Das Gehen auf der Wackelbrücke ist auch eine soziale Erfahrung, denn die Kinder spüren die Bewegungen aller anderen Kinder auf der Brücke dank der miteinander verbundenen horizontalen und vertikalen Trägerketten. Dadurch wird die körperliche Herausforderung, beim Überqueren

der Brücke das Gleichgewicht zu halten, noch größer. Es fördert außerdem die Zusammenarbeit, das Absprechen, das Abwechseln und die Rücksichtnahme. Dies sind wichtige sozial-emotionale Lebenskompetenzen, wenn es darum geht, Freundschaften zu schließen.



Balancier- und Wackelbrücke

PCM80921



Schaukelbrücke

Physisch: das Überqueren der Brücke entwickelt den Gleichgewichtssinn, der für sicheres Bewegen in der Welt wichtig ist.

Sozial-Emotional: aneinander vorbeizulaufen, unterstützt Rücksichtnahme und das Abwechseln.

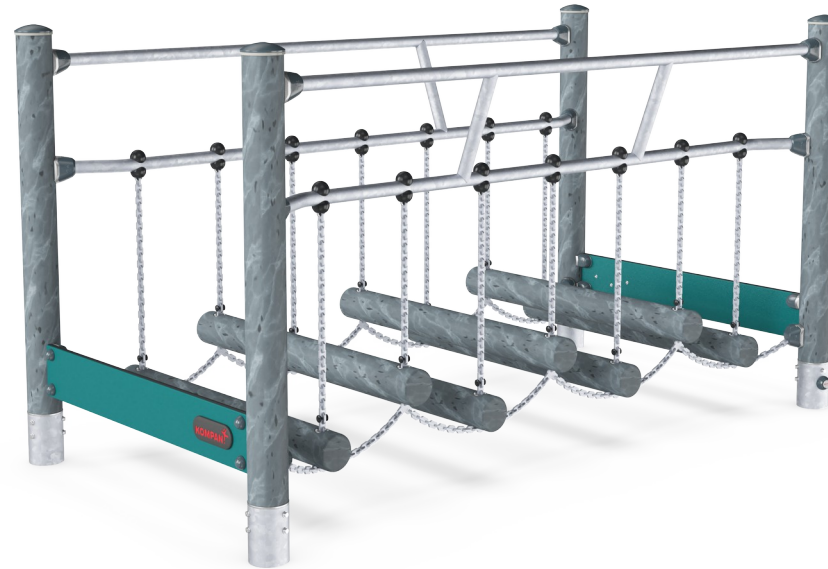

Balancier- und Wackelbrücke

PCM80921



Hauptpfosten mit Verankerung aus feuerverzinktem Stahl sind in verschiedenen Materialien erhältlich: aus kesseldruckimprägniertem Kiefernholz; aus Stahl innen und außen bandverzinkt mit pulverbeschichteter Oberfläche; aus bleifreiem Aluminium mit farbig eloxierter Oberfläche; TexMade Pfosten aus 95% recyceltem PE und Textilabfällen.



Wände aus 19 mm EcoCore™. EcoCore™ ist ein äußerst langlebiges, ressourcenschonendes Material, das nicht nur nach Gebrauch recycelbar ist, sondern auch aus Material besteht, das zu +95 % aus recyceltem Post-Consumer-Material aus Lebensmittelverpackungsabfällen hergestellt wird.



Die Stahloberflächen sind bleifrei feuerverzinkt. Die Verzinkung bietet eine ausgezeichnete Korrosionsbeständigkeit im Freien und ist außerdem wartungsarm.

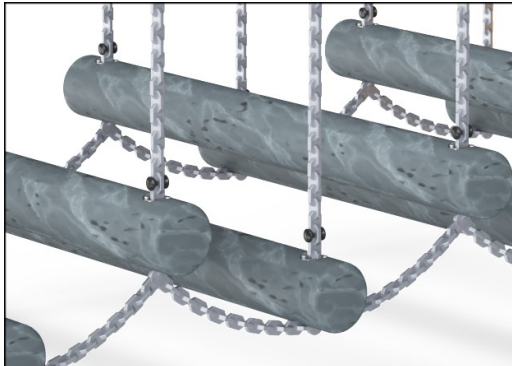

TexMade Trittsprossen aus +95 % recyceltem Post-Consumer-Kunststoff (PE) und Textilabfällen.

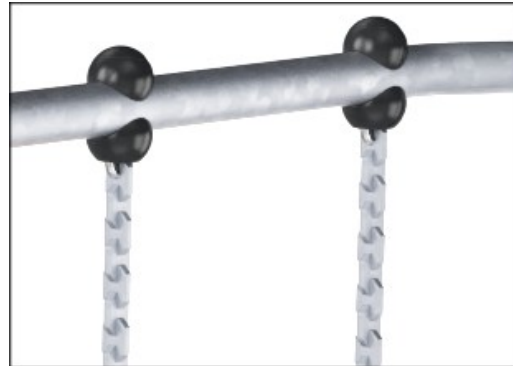

Die Ketten sind aus hochwertigem Edelstahl gefertigt, um eine hohe Lebensdauer zu gewährleisten.

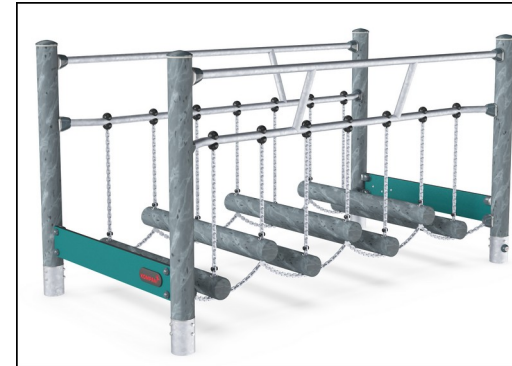

Die KOMPAN GreenLine-Versionen sind aus äußerst umweltfreundlichen Materialien mit dem geringstmöglichen CO₂e-Emissionsfaktor konzipiert. TexMade-Pfosten, EcoCore™-Paneele aus 95 % recyceltem Post-Consumer-Material und geformte PP-Bodenplatten.

Produktnummer PCM80921-0950

Montage-Information

Max. freie Fallhöhe	38 cm
Fläche des Fallraums	19,8 m ²
Gesamt-Montagezeit	7,6
Erforderlicher Erdaushub	0,71 m ³
Betonbedarf (Standard)	0,38 m ³
Fundamenttiefe	90 cm
Versandgewicht	220 kg
Verankerungsoptionen	OFM ✓ TV ✓

Garantie-Information

Verzinkter Stahl	Lebenslang
Ersatzteilgarantie	10 Jahre



Umweltdaten

PCM80921

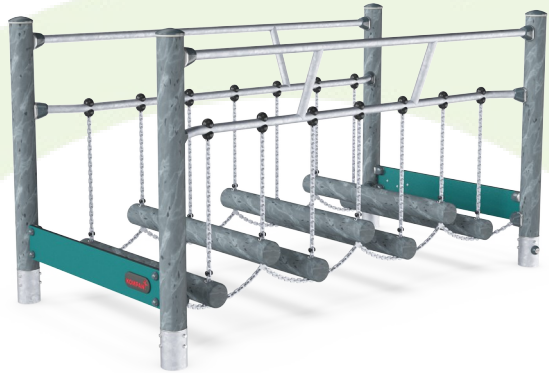

Von der Wiege bis zum Werkstor („cradle to gate“) (A1–A3)

	CO ₂ -Emissionen gesamt	CO ₂ e pro kg	Recycelte Materialien
	kg CO ₂ e	kg CO ₂ e pro kg	%
PCM80921-0950	260,46	1,70	75,47
PCM80921-0901	302,53	2,17	66,99

Den allgemeinen Rahmen für diese Faktoren bilden die Umweltproduktdeklarationen (EPDs). Mithilfe dieser Grundregeln können die Umweltinformationen über den Lebenszyklus eines Produkts hinweg quantifiziert und Vergleiche zwischen Produkten, die dieselbe Funktion erfüllen, angestellt werden (vgl. ISO, 2006). Diese Struktur wird hier befolgt. Der Ansatz zur Lebenszyklusbewertung wird dabei auf die gesamte Herstellungsphase – vom Rohstoff bis zur Herstellung (A1–A3) – angewendet.

Kompan A/S
C.F. Tietgens Boulevard 32C
DK-5220 Odense SØ
Denmark



Verification of CO₂ calculation of:
Freestanding play equipment



Data version no. 2023-10-05

The CO₂ calculation and data are in compliance with the principles of a carbon footprint impact according to the GHG protocol (Greenhouse Gas Protocol), Scope 3, cradle to gate related to all individual components in the product category: "Freestanding play equipment" represented by item no.: GXY916012-3417.

(Scope 3 emissions include emission sources in the upstream and downstream value chain).

Date: 30. October 2023 | Valid until: 30. October 2025

Verified by:

Julie Marie Vejsgaard Larsen, LCA & EPD Consultant

Verification based on report: Validation of CO₂ calculation of 9 categories of Kompan product line, version 1.0, prepared by: Bureau Veritas HSE, Denmark: Julie M. V. Larsen.

Publication date: 30. October 2023

By Bureau Veritas HSE
www.bureauveritas.dk
+45 7731 1000



Balancier- und Wackelbrücke

PCM80921

* Max freie Fallhöhe | ** Gesamthöhe | *** Fläche des Fallraums

* Max freie Fallhöhe | ** Gesamthöhe

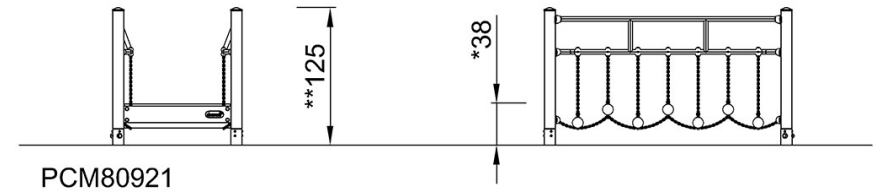
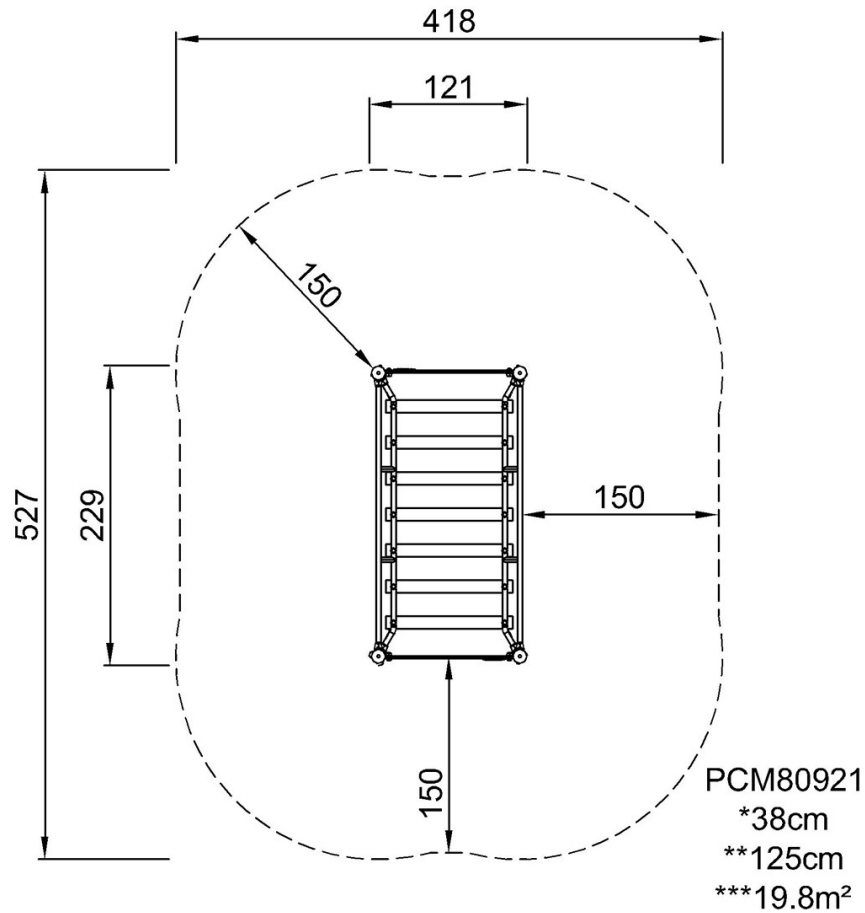

[Klicken Sie hier, um die DRAUFSICHT anzuzeigen](#)

[Klicken Sie hier, um die SEITENANSICHT anzuzeigen](#)