

Gewächshaus & Blumenladen

MSV604

KOMPAN
Let's play

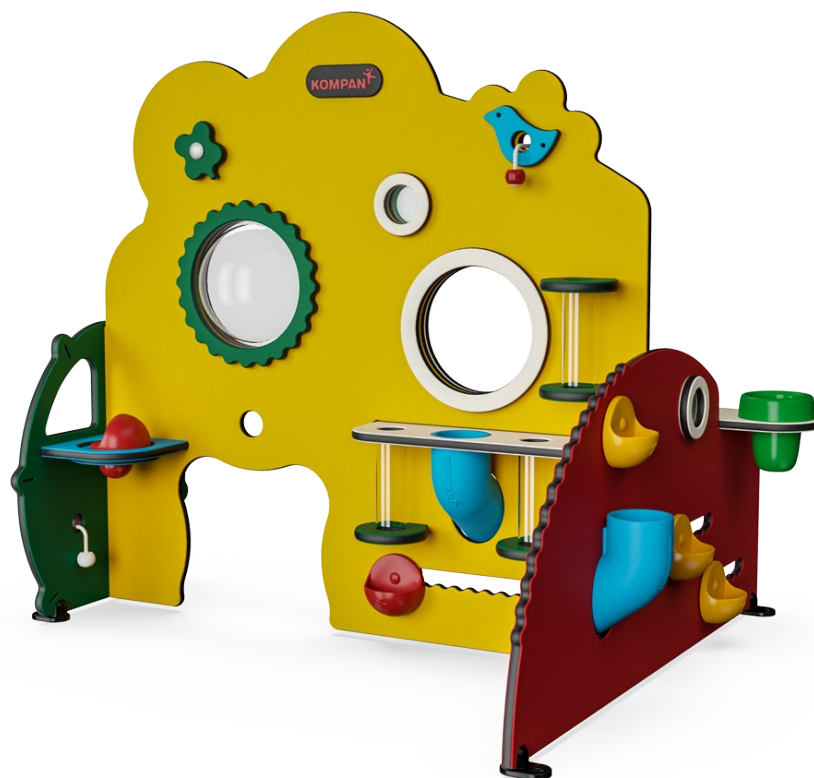

Produktnummer MSV60400-0201	
Allgemeine Produktinformation	
Maße L x B x H	146x120x121 cm
Empfohlenes Alter	6m+
Kapazität (Nutzer)	8
Farbauswahl	

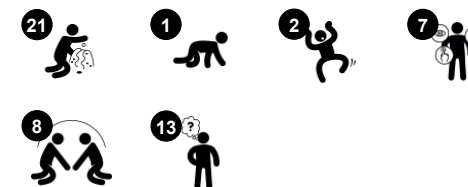

Kinder werden vom Gewächshaus & Blumenladen immens angezogen. Auf kleinem Raum spielen die Kinder intensiv und immer wieder anders. Die Spielanlage fördert die körperliche, sozial-emotionale, kognitive und kreative Entwicklung der Kinder. Zahlreiche Spielelemente fördern das soziale Spiel, da sie die Kinder mit greifbaren, panelübergreifenden

Spielaktivitäten verbinden: die Röhre, die Sandschaufel und die Schnur mit Knauf. Das Gewächshaus und der Blumenladen haben greifbare Themen: Schalter, Glocke, Schaufeln, die Geräusche machen, wenn sie in den gezahnten Rillen laufen, durchsichtige Blument Vasen. Diese fördern das logische Denken der Kinder, wenn sie die zahlreichen

Spielgegenstände schieben, ziehen und untersuchen. Die reichhaltigen Themen regen zum dramatischen Spiel an, was phänomenal für die Sprachentwicklung ist: ein Hauptfaktor für das Lernen und Schließen von Freundschaften.



Gewächshaus & Blumenladen

MSV604



Trichter

Sozial-Emotional: schult Zusammenarbeit & Abwechseln beim Einfüllen von Dingen in den Trichter. **Kognitiv:** Materialien durch einen Trichter zu befördern, stärkt das logische Denken der Kinder und bei jüngeren Kindern das Verständnis der Objektpermanenz.

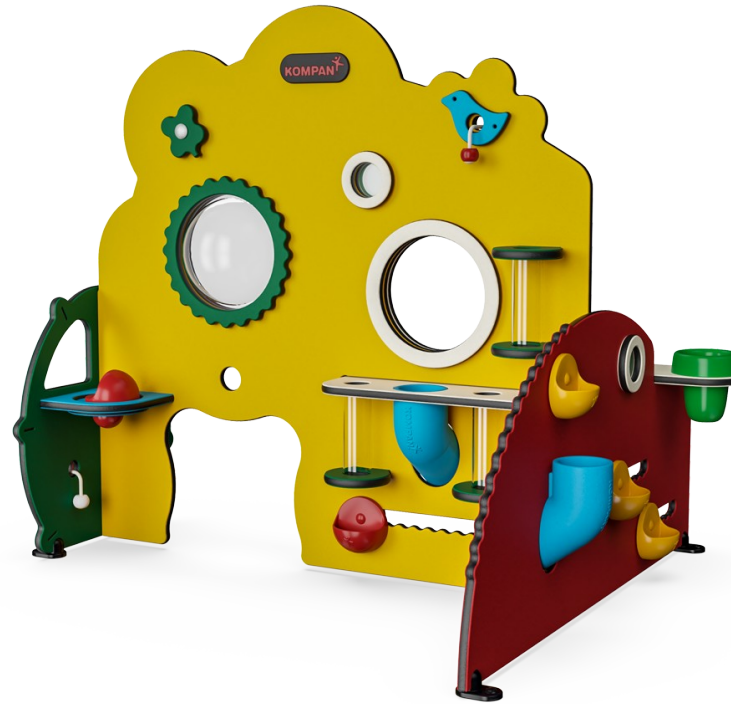

Transparente Röhren

Sozial-Emotional: die paarweise angeordneten Röhren laden zu gleichzeitigem und kooperativem Spiel ein. **Kognitiv:** das Konstruktionspiel und das Verständnis für die Objektpermanenz werden gefördert, wenn Gegenstände durch die transparenten Röhren geschoben werden.

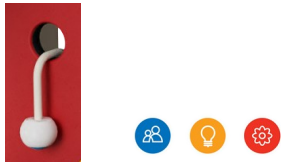

Band mit Kugel

Sozial-Emotional: abwechslung und Zusammenarbeit werden gefördert, wenn das Band mit Freunden oder einer Betreuungsperson hin und her gezogen wird. **Kognitiv:** das Verständnis der Objektpermanenz wird gefördert, wenn die Kugel verschwindet und wieder erscheint, wenn man daran zieht. **Kreativ:** das Verschieben der Kugel in verschiedene Positionen unterstützt das symbolische und kreative Denken.



Bullaugenfenster

Sozial-Emotional: lädt zur Interaktion zwischen Innen und Außen ein. **Kognitiv:** verzerrt den Klang der Stimme und fördert das logische Denken.

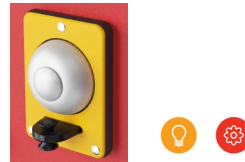

Glocke

Kognitiv: verständnis von Ursache und Wirkung beim Läuten der Glocke. **Kreativ:** die Kinder können auf dem Spielplatz ein Zeichen setzen, indem Sie einen Klang durch das Läuten der Glocke erzeugen.



Topf

Kognitiv: der Topf kann entfernt werden, was das Verständnis von Ursache und Wirkung fördert. Das Füllen und Entleeren des Topfes fördert das logische Denken und das Verständnis von Begriffen wie leer und voll. **Kreativ:** das kreative Aufstellen des Topfes in anderen Bereichen des Spielraums kann symbolisches und kreatives Denken fördern.



Sandschaufeln

Physisch: hand-Augen-Koordination und Drück-/ Zieh-Bewegungen. **Sozial-Emotional:** lädt zur Interaktion zwischen den beiden Seiten und außerdem zum kooperativen Spiel mit anderen ein. **Kognitiv:** logisches Denken: Ursache & Wirkung beim Nutzen der Schaufeln. **Kreativ:** die Verschiebung der Schaufeln führt zu neuen Positionen und Möglichkeiten.

Gewächshaus & Blumenladen

MSV604



Wände aus 19 mm EcoCore™. EcoCore™ ist ein äußerst langlebiges, ressourcenschonendes Material, das nicht nur nach Gebrauch recycelbar ist, sondern auch aus Material besteht, das zu +95 % aus recyceltem Post-Consumer-Material aus Lebensmittelverpackungsabfällen hergestellt wird.

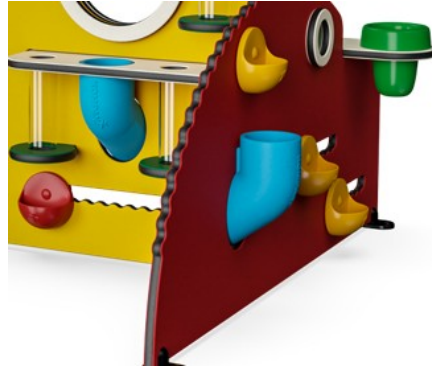

Das PE-Sandrohr gibt es in verschiedenen Farben. Es wird zu 33 % aus Post-Consumer-Material in einem Stück mit einer Wandstärke von mindestens 5 mm hergestellt. Das Material entspricht der europäischen Norm EN 71-3 und ist auf UV-Stabilität getestet.



Die Pfosten sind aus druckgeformtem hochwertigem Nylon (PA6) hergestellt. PA6 hat eine gute Verschleiß- und Schlagfestigkeit.

Produktnummer MSV60400-0201

Montage-Information

Max. freie Fallhöhe	0 cm
Fläche des Fallraums	14,9 m ²
Gesamt-Montagezeit	5,1
Erforderlicher Erdaushub	0,00 m ³
Betonbedarf	0,00 m ³
Fundamenttiefe (Standard)	0 cm
Versandgewicht	52 kg
Verankerungsoptionen	OFM ✓

Garantie-Information

EcoCore HDPE	Lebenslang
Membran	2 Jahre
Bewegliche Teile	2 Jahre
PUR Bestandteile	10 Jahre
Ersatzteilgarantie	10 Jahre



An der Seite der Wand befindet sich eine transparente Blase aus UV-stabilisiertem PC.

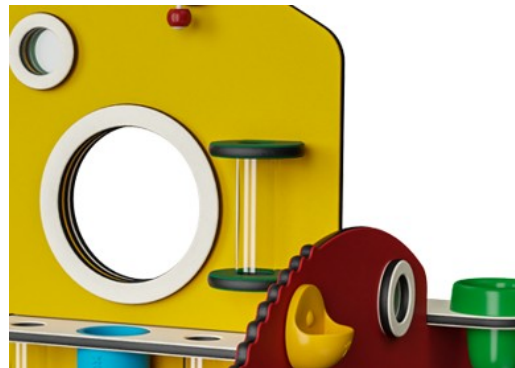

Transparente Rohre werden aus PPMA (Polymethylmethacrylat) hergestellt. PPMA hat eine hervorragende Haltbarkeit und Beständigkeit gegen UV-Strahlung.



Umweltdaten

MSV604

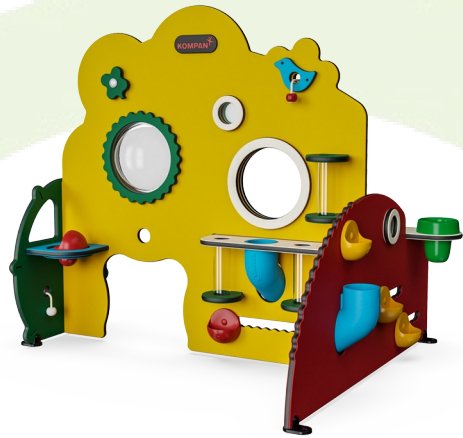

Von der Wiege bis zum Werkstor („cradle to gate“) (A1–A3)

CO ₂ -Emissionen gesamt	CO ₂ e pro kg	Recycelte Materialien
kg CO ₂ e	kg CO ₂ e pro kg	%
64,14	1,31	85,07

Den allgemeinen Rahmen für diese Faktoren bilden die Umweltproduktdeklarationen (EPDs). Mithilfe dieser Grundregeln können die Umweltinformationen über den Lebenszyklus eines Produkts hinweg quantifiziert und Vergleiche zwischen Produkten, die dieselbe Funktion erfüllen, angestellt werden (vgl. ISO, 2006). Diese Struktur wird hier befolgt. Der Ansatz zur Lebenszyklusbewertung wird dabei auf die gesamte Herstellungsphase – vom Rohstoff bis zur Herstellung (A1–A3) – angewendet.

Kompan A/S

C.F. Tietgens Boulevard 32C
DK-5220 Odense SØ
Denmark



Verification of CO₂ calculation of: Themed play systems

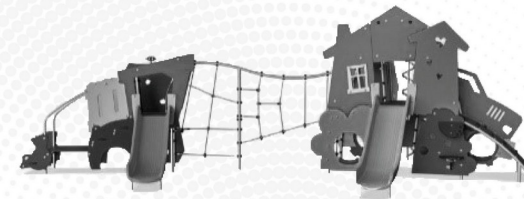

Data version no. 2023-10-05

The CO₂ calculation and data are in compliance with the principles of a carbon footprint impact according to the GHG protocol (Greenhouse Gas Protocol), Scope 3, cradle to gate related to all individual components in the product category: "Themed play systems" represented by item no.: MSC641100-3717P.

(Scope 3 emissions include emission sources in the upstream and downstream value chain).

Date: 30. October 2023 | Valid until: 30. October 2025

Verified by:

Julie Marie Vejsgaard Larsen, LCA & EPD Consultant

Verification based on report: Validation of CO₂ calculation of 9 categories of Kompan product line, version 1.0, prepared by: Bureau Veritas HSE, Denmark: Julie M. V. Larsen.

Publication date: 30. October 2023

By Bureau Veritas HSE
www.bureauveritas.dk
+45 7731 1000



* Max freie Fallhöhe | ** Gesamthöhe | *** Fläche des Fallraums

* Max freie Fallhöhe | ** Gesamthöhe

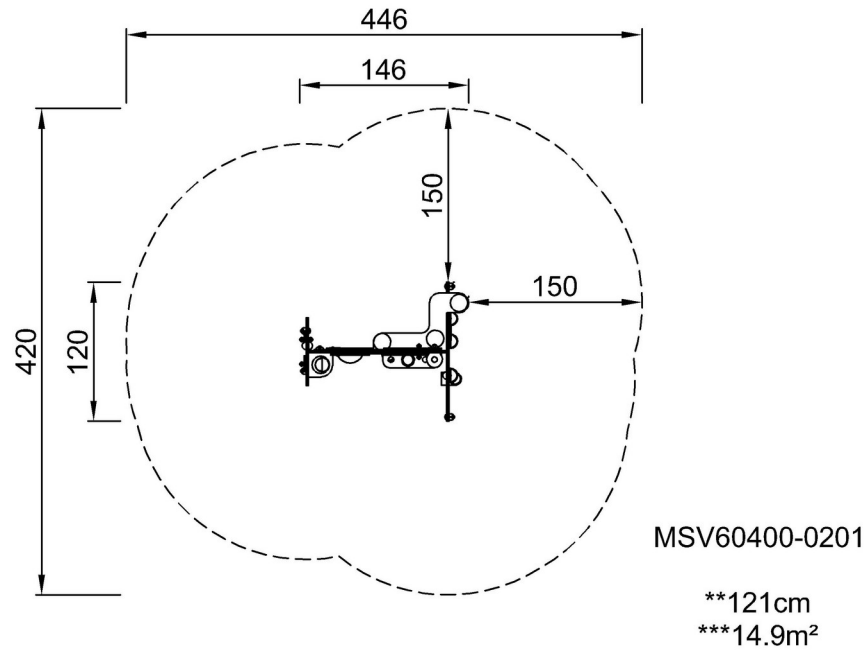

MSV60400-0201

[Klicken Sie hier, um die DRAUFSICHT anzuzeigen](#)

[Klicken Sie hier, um die SEITENANSICHT anzuzeigen](#)