

Základní, skákací lezecký prvek pro mladší uživatele, s jasným, pevným cílem a místem setkávání na špičce. Poznámka pro australské zákazníky: Tento výrobek není k dispozici ve vašem regionu. obraťte se na svého místního zástupce společnosti KOMPAN pro alternativní materiály.

Položka č. COR243011-0804	
Obecné informace o produktu	
Rozměry DxŠxV	283x246x240 cm
Věková skupina	3+
Kapacita (uživatelé)	12
Možnosti barev	

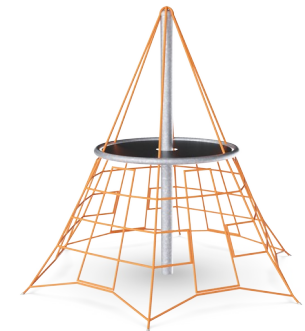

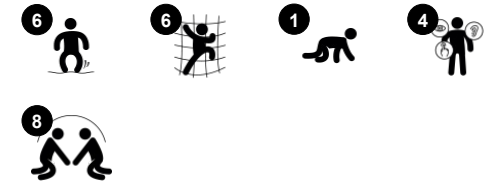

Plošina

Sociálně-emocionální: Important life skills like courage, self-confidence, consideration and turn-taking are built.

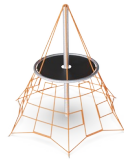
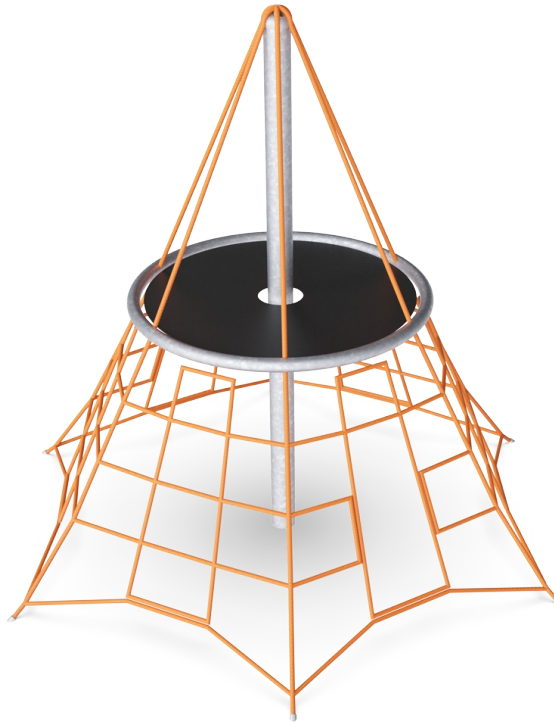

Velká oka

Fyzická: velká oka umožňují lezení a plazení, podporují propriocepci, křížovou koordinaci a prostorové vnímání. Šplhání zde vyžaduje sílu svalů, navíc také tlačení a tahání pažemi, aby se člověk dostal nahoru. **Sociálně-emocionální:** umožňuje, aby více dětí sedělo pohromadě a navzájem se dělily.

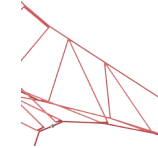

Pružné síť

Fyzická: při skákání, lezení a sezení v síti se podporuje obratnost, rovnováha, koordinace a prostorové vnímání. Děti využívají sílu svalů rukou, nohou a trupu a při skákání dolů si budují hustotu kostí. **Sociálně-emocionální:** pružná, houpací síť vyzývá k empatii a spolupráci. **Kognitivní:** fyzická paměť, logické myšlení, soustředění.

Krmítko

COR24301



Lana jsou varobena z UV stabilizovaných PES pramenů s vnitřní výztuží z ocelových lan. Polyesterová příze je z více než 95 % tvořena post-spotřebními materiály a je indukčně natavena na každé vlákno. Lana jsou vysoce odolná proti opotřebení a vandalismu a v případě potřeby je lze vyměnit na místě.



„S“ svorky Corocord se u produktů Corocord používají jako univerzální spojovací prvek. 8mm nerezové dráty se zaoblenými konci jsou za pomoci speciálního hydraulického nástroje nalisovány kolem lana, což z nich dělá ideální konektor: bezpečný a odolný proti vandalismu s dlouhou životností, to vše s umožněním typického pohybu lanových herních struktur.



Hlavní nosná lana prostorových sítí jsou vybavena dalším bezpečnostním prvkem: v případě selhání hlavních spojů zabrání bezpečnostní lano zhroutilí konstrukce.



Membrány Corocord jsou vyrobeny z oděruvzdorného pogumovaného materiálu v kvalitě používané u pásových přepravníků a mají vynikající odolnost vůči UV záření. Jsou testovány a splňují nařízení REACH pro polycyklické aromatické uhlovodíky (PAH). Je do nich integrováno čtyřvrstvé vyztužení ze tkaného polyesteru. S tímto vyztužením a dvěma povrchovými vrstvami mají celkovou tloušťku 7,5 mm.



Střed sítě je podepřen stožárem, vyrobeným z vysoce kvalitní bezešvé ocele. Konstrukce stožáru jako volné podpěry je staticky výhodná a vyrovnává oscilaci celé sítě. Stožáry jsou standardně pozinkovány v horké lázni a na přání mohou být povrchově upraveny práškovou barvou.



Prostřednictvím variačního týmu KOMPAN si můžete vybrat mezi dalšími 7 barvami lana a přizpůsobit své řešení. V sortimentu je široká škála barev od elegantní a výrazné černé nebo přírodní a decentní konopné, až po sadu atraktivních a nepřehlédnutelných signálních barev.

Položka č. COR243011-0804

Informace o instalaci

Maximální výška pádu	120 cm
Bezpečnostní povrchová plocha	26,4 m ²
Celková doba instalace	7,7
Objem výkopu	2,25 m ³
Objem betonu	1,19 m ³
Hloubka základu (standard)	85 cm
Hmotnost dodávky	206 kg
Možnosti ukotvení	V zemi ✓

Informace o záruce

Hliníkové svorky	10 let
Lano Corocord	10 let
Membrána	2 roky
S-svorky	10 let
Zaručené náhradní díly	10 let



Data o Udržitelnosti

COR24301

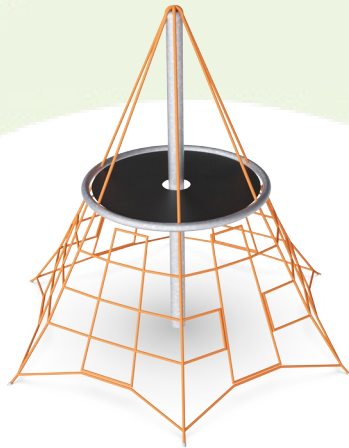

Výrobní cyklus A1-A3	Celkové emise CO ₂	CO ₂ e na kg	Recyklované materiály
	kg CO ₂ e	kg CO ₂ e/kg	%
COR243011-0804	509,14	3,20	48,65

Celkovým rámcem uplatňovaným pro tyto faktory je Environmentální prohlášení o produktu (EPD), které kvantifikuje „environmentální informace o životním cyklu produktu a umožňuje srovnání mezi produkty, které plní stejnou funkci“ (ISO, 2006). Řídí se vnitřním uspořádáním a uplatňuje přístup k posuzování životního cyklu po celou fázi produktu od suroviny až po dokončení výroby (A1-A3).

Kompan A/S

C.F. Tietgens Boulevard 32C
DK-5220 Odense SØ
Denmark



Verification of CO₂ calculation of: Corocord



Data version no. 2023-10-05

The CO₂ calculation and data are in compliance with the principles of a carbon footprint impact according to the GHG protocol (Greenhouse Gas Protocol), Scope 3, cradle to gate related to all individual components in the product category: "Corocord" represented by item no.: COR314011-1101.

(Scope 3 emissions include emission sources in the upstream and downstream value chain).

Date: 30. October 2023 | Valid until: 30. October 2025

Verified by:

Julie Marie Vejsgaard Larsen, LCA & EPD Consultant

Verification based on report: Validation of CO₂ calculation of 9 categories of Kompan product line, version 1.0, prepared by: Bureau Veritas HSE, Denmark: Julie M. V. Larsen.

Publication date: 30. October 2023

By Bureau Veritas HSE

www.bureauveritas.dk

+45 7731 1000



Krmítko

COR24301

* Maximální výška pádu | ** Celková výška | *** Bezpečnostní povrchová plocha

* Maximální výška pádu | ** Celková výška

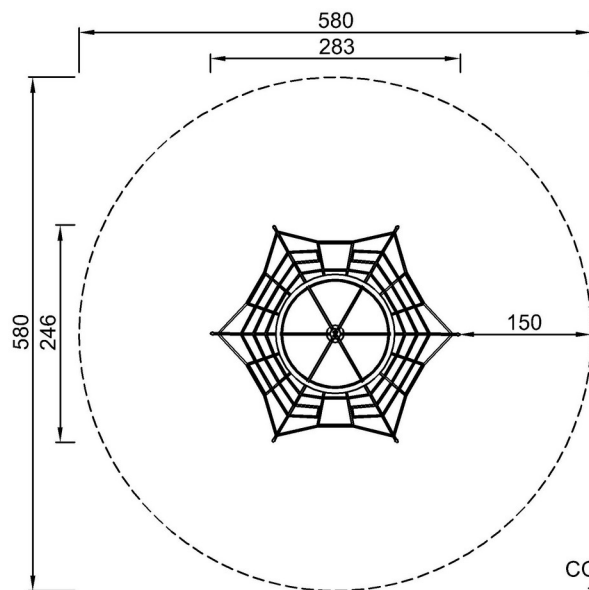

COR243011
*120cm
**240cm
***26.4m²

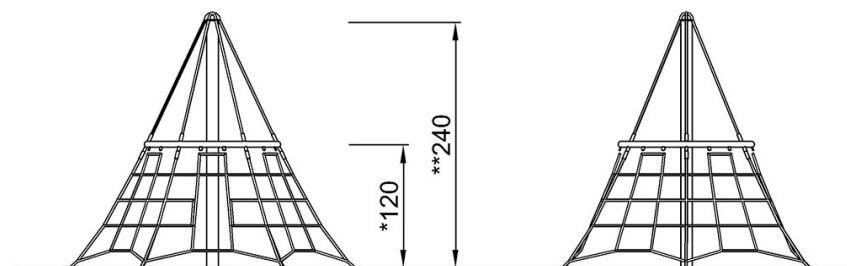

COR243011

[Kliknutím zobrazíte poměr zobrazení POHLED SHORA](#)

[Kliknutím zobrazíte poměr stran BOČNÍ POHLED](#)