

Skliehus

MSC5402

KOMPANI
Let's play



Skliehuset er en favoritt på lekeplassen som tiltrekker små barn til å være aktive og lekne på en spennende måte. Skliehuset gleder barna og oppfordrer dem til å være modige og entusiastiske på lekeplassen, i timevis med morsom og aktiv lek. Når barn sklir, trener de kjernemuskulaturen når de sitter oppreist mens de sklir ned. Dette bygger

overkroppsstabiliteten, viktig for å unngå rygg- og nakkesmerter - et voksende problem hos barn på grunn av stillesittende livsstil. Å skli trener i tillegg barnets følelse av balanse og romfølelse. Disse ferdighetene er viktige for å navigere verden sikkert. De er grunnlaget for all motorikk og dermed grunnlaget for fysisk tillit hos barnet. Husets tema gir fantasi til

klatingen og fungerer som en historiefortellende støttespråk i leken.

Produktnummer MSC540201-3417P	
Produktinformasjon	
Mål LxBxH	244x55x142 cm
Aldersgruppe	1+
Antall brukere	2
Fargevalg	

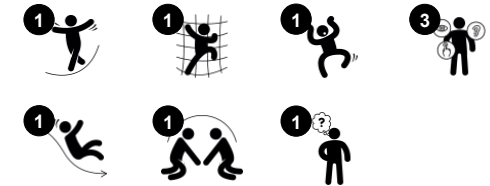

Skliehus

MSC5402



Sklie

Fysisk: å skli utvikler romlig bevissthet og følelse av balanse. Videre trenes kjernemuskulaturen når du sitter oppreist og glir ned. **Sosioemosjonell:** empati, tur-taking og risikotaking **Kognitiv:** små barn utvikler sin forståelse av rom, hastighet og avstander når de glir raskt ned.



Temalek

Kognitiv: foreslår et tema og støtter dramatisk lek, som stimulerer språk og kommunikasjonssevner.



Trappe

Fysisk: å klatre opp trappene støtter krysskoordinering samt arm- og beinmuskulatur. **Sosioemosjonell:** plass for aktive pauser og voksne helpere.

Skliehus

MSC5402



Paneler av 19 mm EcoCore™. EcoCore™ er et svært slitesterkt, miljøvennlig materiale som ikke bare er resirkulerbart etter bruk, men som også består av materiale produsert av +95 % resirkulert forbrukeravfall fra matemballasje.



Ståloverflatene er varmgalvanisert på innsiden og utsiden med blyfri sink. Galvaniseringen har utmerket korrosjonsmotstand i utendørse miljøer og krever lite vedlikehold.

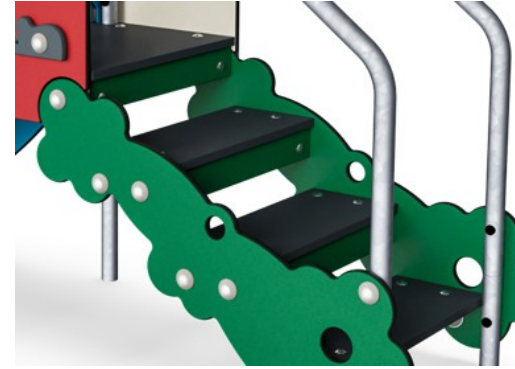

Trinnene er laget av HPL med en tykkelse på 17,8 mm med en veldig høy slitestyrke og en unik KOMPAN antiskliffplate.

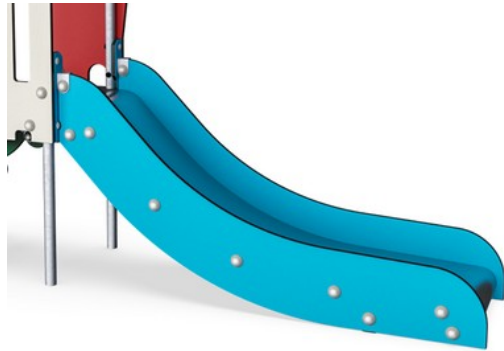

Sklien kan velges i forskjellige materialer: rettstøpt PE eller i rustfritt stålspor t=2mm. Sidene på sklien er laget av EcoCore™.

Produktnummer MSC540201-3417P

Monteringsinformasjon

Maksimal fallhøyde	100 cm
Sikkerhetszone	15,6 m ²
Total monterings tid	6,6
Utgraving	0,17 m ³
Betong	0,00 m ³
Forankringsdybde (standard)	60 cm
Forsendingsvekt	134 kg
Forankring	In-ground ✓ Surface ✓

Garanti

EcoCore HDPE	Livstids
Galvanisert stål	Livstids
PE sklie	10 år
Garantert reservedeler	10 år



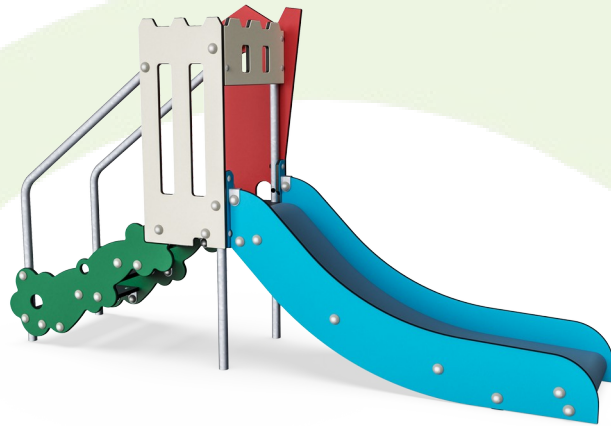

Krybbe til port A1-A3	Totalt CO ₂ -utslipp	CO ₂ -ekvivalent per kg	Resirkuler te materialer
	kg CO ₂ -ekvivalent	kg CO ₂ -ekvivalent/kg	%
MSC540201-3417P	164,84	2,06	57,06

Det overordnede rammeverket for disse faktorene er miljødeklarasjonen EPD (Environmental Product Declaration), som kvantifiserer «miljøinformasjon om produktets livssyklus og muliggjør sammenligninger mellom produkter som oppfyller samme funksjon» (ISO, 2006). Dette følger strukturen og anvender en livssyklusanalyse for hele produksjonsstadiet fra råvare til ferdig produksjon (A1-A3).

Kompan A/S
C.F. Tietgens Boulevard 32C
DK-5220 Odense SØ
Denmark



Verification of CO₂ calculation of: Themed play systems



Data version no. 2023-10-05

The CO₂ calculation and data are in compliance with the principles of a carbon footprint impact according to the GHG protocol (Greenhouse Gas Protocol), Scope 3, cradle to gate related to all individual components in the product category: "Themed play systems" represented by item no.: MSC641100-3717P.

(Scope 3 emissions include emission sources in the upstream and downstream value chain).

Date: 30. October 2023 | Valid until: 30. October 2025

Verified by:

Julie Marie Vejsgaard Larsen, LCA & EPD Consultant

Verification based on report: Validation of CO₂ calculation of 9 categories of Kompan product line, version 1.0, prepared by: Bureau Veritas HSE, Denmark: Julie M. V. Larsen.

Publication date: 30. October 2023

By Bureau Veritas HSE
www.bureauveritas.dk
+45 7731 1000



* Maks fallhøyde | ** Total høyde | *** Sikkerhetszone

* Maks fallhøyde | ** Total høyde

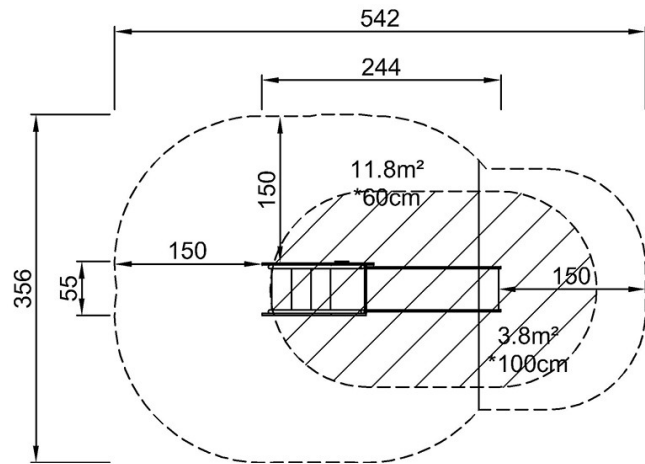

MSC540201P
*100cm
**142cm
***15.6m²

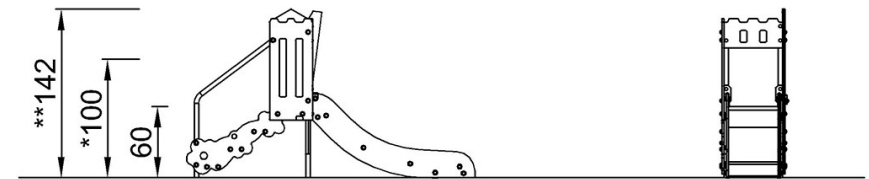

MSC540201

[Klikk for å se TOP VIEW](#)

[Klikk for å se SIDE VIEW](#)