

Liten Bil

M531

KOMPANI
Let's play



Den lille gøyale bilen tiltrekker seg småbarn igjen og igjen. De søte avrundede formene og de livlige fargene inviterer til lek, og det manipulerende rattet, giret og de gule frontlyskulene kan håndteres og dreies. Bilen har tre rom, og sitteplasser, og baksiden har også to småbord. Temaene trafikk og biler er velkjente for småbarn. De tar utgangspunkt i

småbarns omverden og åpner for rollelek der barna reiser ut i verden, eller drar for å besøke venner og familie. Dette er et viktig bidrag til barnas utvikling av språk og leseferdigheter.



Produktnummer M53170-3313P	
Produktinformasjon	
Mål LxBxH	103x176x98 cm
Aldersgruppe	1+
Antall brukere	6
Fargevalg	

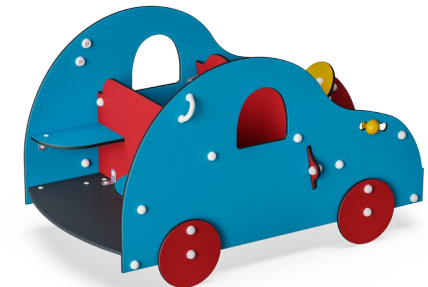
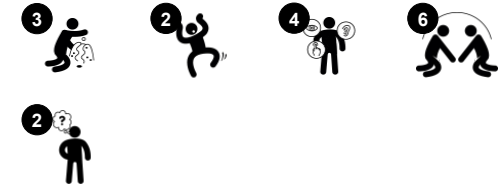

Liten Bil

M531



Benk

Sosioemosjonell: samlingspunkt, samarbeid eller en pause fra leken - alt dette er med på å trene sosiale ferdigheter.



Lekekule

Sosioemosjonell: kan lekes med fra begge sider og oppmuntrer til samarbeid og samspill.
Kognitiv: forståelse av årsak og virkning.
Kreativ: setter sitt eget preg ved å plassere kulene i forskjellige posisjoner.

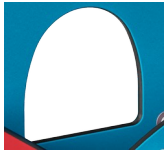

Vindu

Sosioemosjonell: inviterer til samhandling mellom sider og samarbeidende lek.



Temalek

Kognitiv: foreslår et tema og støtter dramatisk lek, som stimulerer språk og kommunikasjonsevner.



Girskifte

Sosioemosjonell: samarbeide, tur-taking, deling
Kognitiv: foreslår et tema og støtter dramatisk lek, som stimulerer språkfærdigheter.



Svinghjul

Kognitiv: materialet stimulerer forståelsen av årsak og virkning.

Liten Bil

M531



Paneler av 19 mm EcoCore™. EcoCore™ er et svært slitesterkt, miljøvennlig materiale som ikke bare er resirkulerbart etter bruk, men som også består av materiale produsert av +95 % resirkulert forbrukeravfall fra matemballasje.

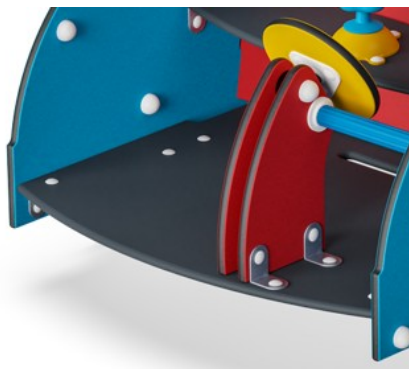

Fotstøtten er laget av HPL med en tykkelse på 17,8mm med veldig høy slitestyrke og en unik KOMPAN sklisikker overflatestruktur.



Håndtaket er laget av polypropylen PP med utmerket slagstyrke og kan brukes innen et stort temperaturområde.

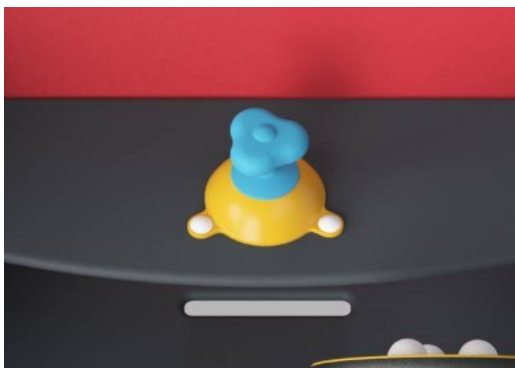

Girkasse er laget av PP. PP har god slitestyrke og slagfasthet.

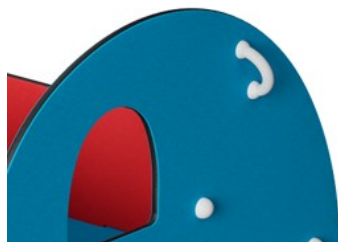

Håndtak er laget av sprøytetøpt høykvalitets nylon (PA6). PA6 har god slitestyrke og slagstyrke.

Produktnummer M53170-3313P

Monteringsinformasjon

Maksimal fallhøyde	45 cm
Sikkerhetszone	17,3 m ²
Total monterings tid	5,6
Utgraving	0,15 m ³
Betong	0,00 m ³
Forankringsdybde (standard)	42 cm
Forsendingsvekt	215 kg
Forankring	In-ground ✓ Surface ✓

Garanti

EcoCore HDPE	Livstids
Galvanisert stål	Livstids
HPL gulv	15 år
PE/PP komponenter	5 år
Garantert reservedeler	10 år



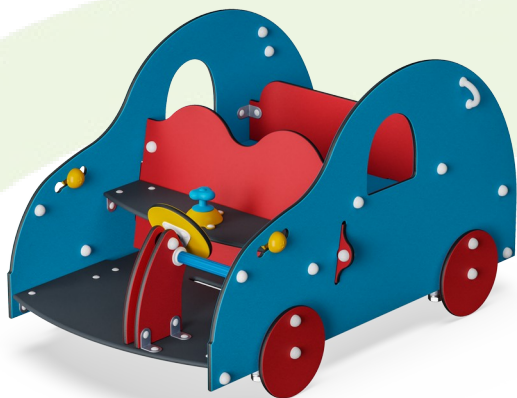

Krybbe til port A1-A3	Totalt CO ₂ -utslipp	CO ₂ -ekvivalent per kg	Resirkuler te materialer
	kg CO ₂ -ekvivalent	kg CO ₂ -ekvivalent/kg	%
M53170-3313P	223,84	1,60	55,59

Det overordnede rammeverket for disse faktorene er miljødeklarasjonen EPD (Environmental Product Declaration), som kvantifiserer «miljøinformasjon om produktets livssyklus og muliggjør sammenligninger mellom produkter som oppfyller samme funksjon» (ISO, 2006). Dette følger strukturen og anvender en livssyklusanalyse for hele produksjonsstadiet fra råvare til ferdig produksjon (A1-A3).

Liten Bil

M531

* Maks fallhøyde | ** Total høyde | *** Sikkerhetssone

* Maks fallhøyde | ** Total høyde

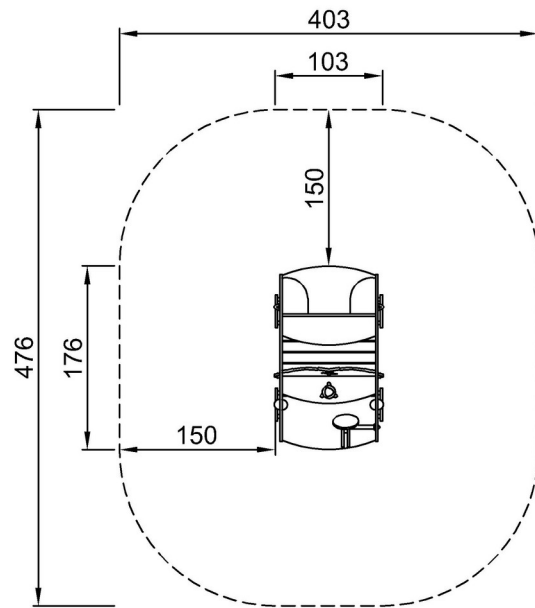

M53170P
*45cm
**98cm
***17.3m²



M53170P

[Klikk for å se TOP VIEW](#)

[Klikk for å se SIDE VIEW](#)