

Crumb Net

COR24301

KOMPANI
Let's play

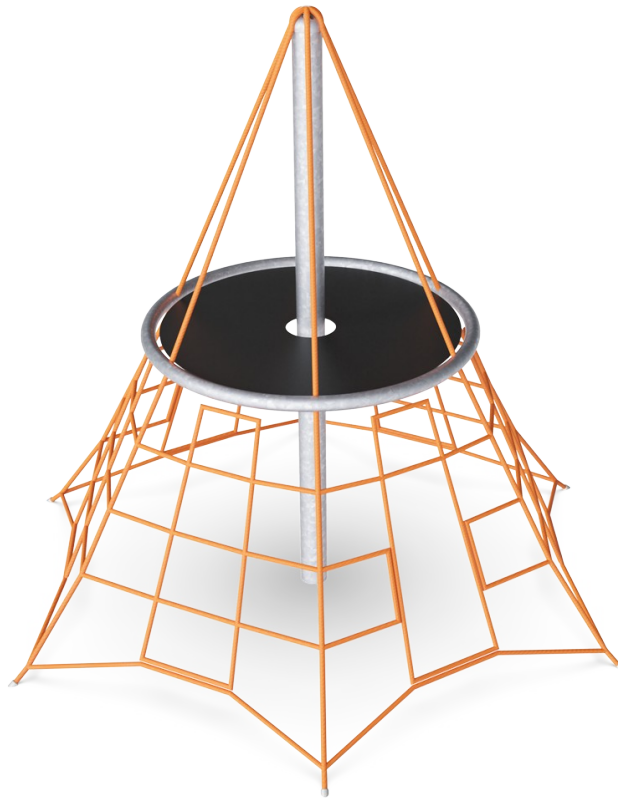

Dette er den grunnleggende klatrekonstruksjonen til de yngre brukere med en klar fast destinasjon, og møtested på toppen. Det tredimensionelle klatrenettet er synlig på lang avstand, og har en stor tiltrekningskraft på barn i alle aldre. Gjennomsiktigheten i nettet bidrar til å utvikle barnas romfølelse og kroppsbevissthet når de

klatter opp-, under- og gjennom nettet. Tauene er konstruert med en bløt overflate og med innbygget stålkjerne. Samlinger i aluminium og S"-kroker i rustfritt stål sikrer taukonstruksjonen"

| | |
|------------------------------|----------------|
| Produktnummer COR243011-0804 | |
| Produktinformasjon | |
| Mål LxBxH | 283x246x240 cm |
| Aldersgruppe | 3+ |
| Antall brukere | 12 |
| Fargevalg | |

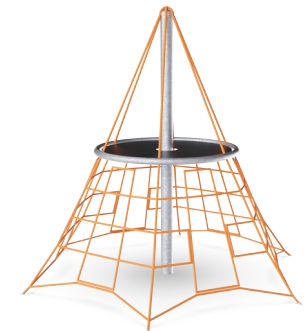
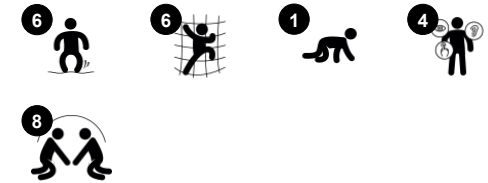

Crumb Net

COR24301



Plattform

Sosioemosjonell: viktige livsferdigheter som mot, selvtillit, omtanke og turtaking styrkes.

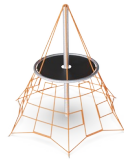
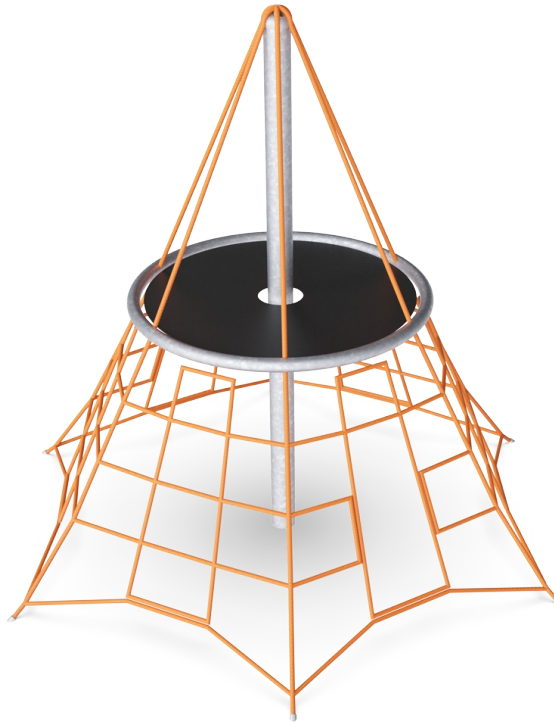

Store masker

Fysisk: de store maskene gjør det mulig å klatre og kripe, støtter kroppsforståelse, krysskoordinering og romlig bevissthet. Å klatre her krever muskelstyrke, å skyve og trekke armer for å komme oppover.

Sosioemosjonell: la flere barn sitte sammen og dele plass.

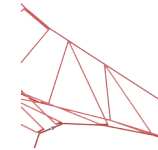

Hoppende nettmasker

Fysisk: smidighet, balanse og koordinering samt romlig bevissthet utvikles når man hopper, klatrer og sitter i nettet. Barn bruker muskler i armer, bein og kjerne, og bygger bentetthet når de hopper ned.

Sosioemosjonell: appellerer til empati og samarbeid. **Kognitiv:** fysisk hukommelse, logisk tenkning, konsentrasjon.

Crumb Net

COR24301



Tau av UV-stabiliserte PES-tau med innvendig stålkabelarmoring. Polyestergarnet er laget av +95 % gjenbruksmaterialer og smeltes induktivt på hver enkelt streng. Tauene er svært motstandsdyktige mot slitasje og hærverk, og kan erstattes på stedet hvis det er nødvendig.



Corocord 'S' klemmer brukes som forbindelser i våre Corocord-produkter. 8mm rustfrie stålstenger med avrundede kanter presses rundt tauene med en spesiell hydraulisk presse, noe som gjør dem til det ideelle bindingspunktet: trygt, holdbart og hærversresistent.



Spacenet's bæringstau er utstyrt med en ekstra sikkerhetsfunksjon: Dersom hovedkoblingen skulle vike, forhindrer sikkerhetstauet kollaps av strukturen.



Corocord-membranet består av et friksjonsikkert gummiert materiale av høy kvalitet med god UV-motstand. Testet og i samsvar med REACH-kravene mtp. PAH. Innebygd er en firelags armering laget av vevd polyester. Pansringen og de overflatelagene resulterer i en total tykkelse på 7,5 mm.



I midten av nettet er masten, laget av høykvalitets, sømløst stål. Mastens struktur som svingende støtte er statisk gunstig og utjevner svingningene i nettet. Mastene er varmgalvanisert som standard, med designalternativet for ytterligere pulverlakkering.



Gjennom KOMPAN variant-team kan du velge mellom ytterligere 7 taufarger og tilpasse løsningen etter hva dere ønsker. Sortimentet har et bredt spekter av farger rangert fra elegant og uttrykksfull sort til naturlig og tonet ned hamp, samt en rekke attraktive og iøynefallende signalfarger.

Produktnummer COR243011-0804

Monteringsinformasjon

| | |
|-----------------------------|---------------------|
| Maksimal fallhøyde | 120 cm |
| Sikkerhetssone | 26,4 m ² |
| Total monterings tid | 7,7 |
| Utgraving | 2,25 m ³ |
| Betong | 1,19 m ³ |
| Forankringsdybde (standard) | 85 cm |
| Forsendingsvekt | 206 kg |
| Forankring | In-ground ✓ |

Garanti

| | |
|------------------------|-------|
| Aluminiumsklemmer | 10 år |
| Corocord tau | 10 år |
| Membran | 2 år |
| S-Klemmer | 10 år |
| Garantert reservedeler | 10 år |



Grønn data

COR24301

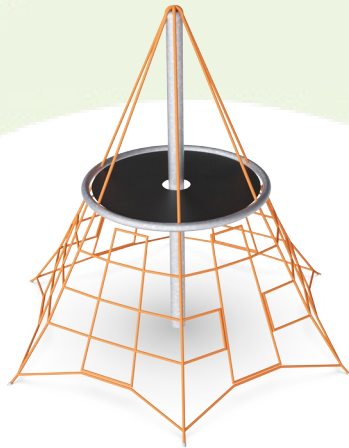

Krybbe til port A1-A3

| Totalt CO ₂ -utslipp | CO ₂ -ekvivalent per kg | Resirkuler te materialer | |
|---------------------------------|------------------------------------|--------------------------|-------|
| kg CO ₂ -ekvivalent | kg CO ₂ -ekvivalent/kg | % | |
| COR243011-0804 | 509,14 | 3,20 | 48,65 |

Det overordnede rammeverket for disse faktorene er miljødeklarasjonen EPD (Environmental Product Declaration), som kvantifiserer «miljøinformasjon om produktets livssyklus og muliggjør sammenligninger mellom produkter som oppfyller samme funksjon» (ISO, 2006). Dette følger strukturen og anvender en livssyklusanalyse for hele produksjonsstadiet fra råvare til ferdig produksjon (A1-A3).

Kompan A/S

C.F. Tietgens Boulevard 32C
DK-5220 Odense SØ
Denmark



Verification of CO₂ calculation of: Corocord



Data version no. 2023-10-05

The CO₂ calculation and data are in compliance with the principles of a carbon footprint impact according to the GHG protocol (Greenhouse Gas Protocol), Scope 3, cradle to gate related to all individual components in the product category: "Corocord" represented by item no.: COR314011-1101.

(Scope 3 emissions include emission sources in the upstream and downstream value chain).

Date: 30. October 2023 | Valid until: 30. October 2025

Verified by:

Julie Marie Vejsgaard Larsen, LCA & EPD Consultant

Verification based on report: Validation of CO₂ calculation of 9 categories of Kompan product line, version 1.0, prepared by: Bureau Veritas HSE, Denmark: Julie M. V. Larsen.

Publication date: 30. October 2023

By Bureau Veritas HSE
www.bureauveritas.dk
+45 7731 1000



Crumb Net

COR24301

* Maks fallhøyde | ** Total høyde | *** Sikkerhetssone

* Maks fallhøyde | ** Total høyde

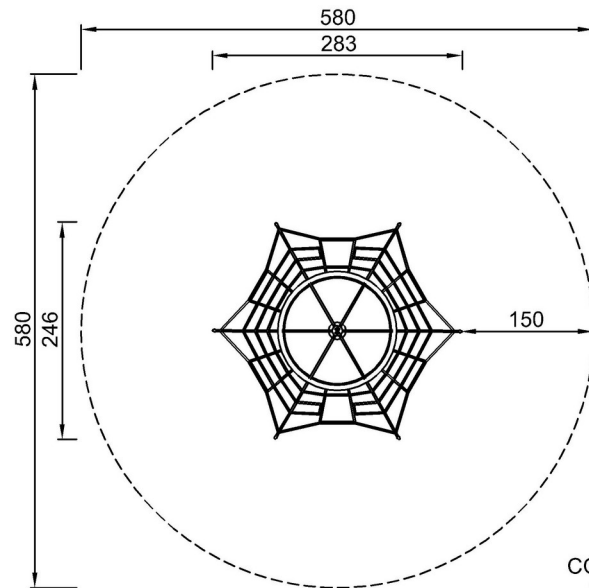

COR243011
*120cm
**240cm
***26.4m²

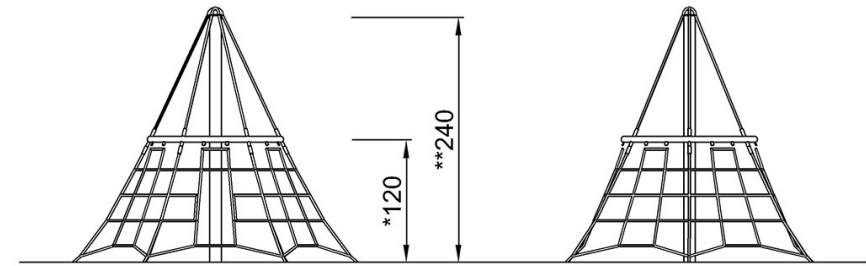

COR243011

[Klikk for å se TOP VIEW](#)

[Klikk for å se SIDE VIEW](#)