

Combinaison Robinia

NRO1003

KOMPANI
Let's play



Référence NRO1003-1001

Informations générales

Dimensions LxPxH	313x193x320 cm
Age minimum	3+
Capacité idéale (utilisateurs)	6
Options de couleurs	

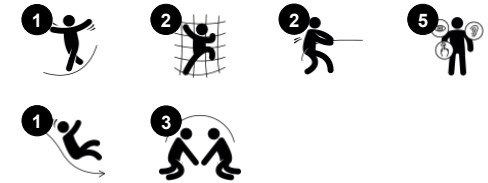

Cette station de jeux de plein air en bois naturel propose aux enfants d'accéder à une plate-forme triangulaire grâce à un petit filet rigide et incliné ou de l'autre coté en montant sur la barre en bois, afin de pouvoir emprunter le toboggan. Le produit est disponible sur demande en bois Robinia certifié FSC® (FSC® C004450).

Combinaison Robinia

NRO1003

KOMPANI
Let's play



Plate-forme

Socio-émotionnel: la plate-forme permet aux enfants d'être ensemble, de partager et d'y apprendre le courage, la confiance en soi, la considération et le respect des règles.

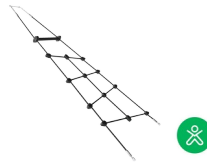

Filet à grimper

Physique: Le filet incliné favorise le mouvement d'ascension du corps. Le filet favorise la coordination entre les deux corps, ce qui a un impact sur la coordination des parties droite et gauche du cerveau, fondamentalement pour d'autres aptitudes telles que la capacité à lire. L'asymétrie du filet met les enfants au défi de grimper.

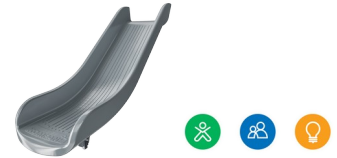

Glisser

Physique: développe la conscience de l'espace & de l'équilibre. Les muscles du tronc sont entraînés lors de la descente en position verticale. **Socio-émotionnel:** l'empathie est encouragée en attendant son tour. **Cognitive:** développement de la compréhension de l'espace, de la vitesse & des distances en glissant.

Combinaison Robinia

NRO1003



Tous les produits Robinia KOMPAN sont fabriqués à partir de bois de robinier provenant de sources européennes durables. Sur demande, ils peuvent être fournis comme FSC® Certified (FSC® C004450).



Les cordes sont constituées de torons PES (Polyéthersulfone) stabilisés aux UV avec un renfort interne en acier. L'emballage en polyester est fondu par induction sur chaque brin pour obtenir une excellente résistance à l'usure et à la déchirure.



Les toboggans acier sont fabriqués d'une pièce en acier inoxydable de haute qualité AISI 304.



Le panneau d'interface est fabriqué en EcoCore™ de 19 mm d'épaisseur. Un matériau hautement durable et écoresponsable non seulement parce qu'il est recyclable en fin de vie mais aussi parce qu'il est fabriqué à 100 % de matériaux recyclés.



Le bois de Robinier peut être fourni sous forme de bois brut non traité ou peint avec un pigment transparent de couleur brune qui permet de conserver la couleur dorée du bois, ou la version colorée revêtue de peinture de différentes couleurs aux composants sélectionnés.

Référence NRO1003-1001

Installation

Hauteur de Chute Max.	100 cm
Zone de sécurité	21,1 m ²
Temps total d'installation	7,2
Volume d'excavation	0,99 m ³
Volume de béton	0,08 m ³
Profondeur ancrage	100 cm
Poids d'expédition	402 kg
Options d'ancrage	A enterrer ✓ A cheviller ✓

Garantie

Bois de robinier	15 ans
Cordes et filets	10 ans
Dispo pièces après arrêt fab.	10 ans
Pièces en acier inoxydable	Garanti à vie
Pièces en acier inoxydable	Garanti à vie



Données sur le développement durable

NRO1003

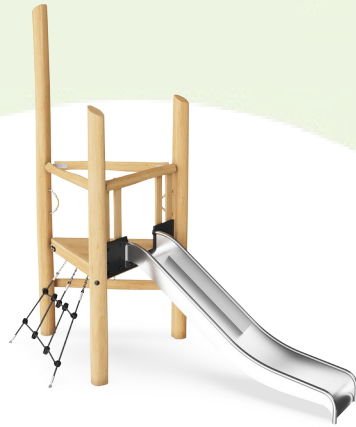

Cradle to Gate A1-A3	Émissions totales de CO ₂	CO ₂ e/kg	Matériaux recyclés
	kg CO ₂ e	kg CO ₂ e/kg	%
NRO1003-1001	217,63	0,74	12,49

Le cadre général appliqué est la Déclaration Environnementale Produit (DEP), qui quantifie « les informations environnementales sur le cycle de vie d'un produit et permet des comparaisons entre produits remplissant la même fonction » (ISO, 2006). Cela suit la structure et applique une approche d'évaluation du cycle de vie à l'ensemble de l'étape du produit, de la matière première à la fabrication (A1-A3))

Kompan A/S
C.F. Tietgens Boulevard 32C
DK-5220 Odense SØ
Denmark



Verification of CO₂ calculation of: Nature play



Data version no. 2023-10-05

The CO₂ calculation and data are in compliance with the principles of a carbon footprint impact according to the GHG protocol (Greenhouse Gas Protocol), Scope 3, cradle to gate related to all individual components in the product category: "Nature play" represented by item no.: NRO409-0621.

(Scope 3 emissions include emission sources in the upstream and downstream value chain).

Date: 30. October 2023 | Valid until: 30. October 2025

Verified by:



Julie Marie Vejsgaard Larsen, LCA & EPD Consultant

Verification based on report: Validation of CO₂ calculation of 9 categories of Kompan product line, version 1.0, prepared by: Bureau Veritas HSE, Denmark: Julie M. V. Larsen.

Publication date: 30. October 2023

By Bureau Veritas HSE
www.bureauveritas.dk
+45 7731 1000



Combinaison Robinia

NRO1003

* Hauteur de chute maximale | ** Hauteur totale | *** Zone de sécurité

* Hauteur de chute maximale | ** Hauteur totale

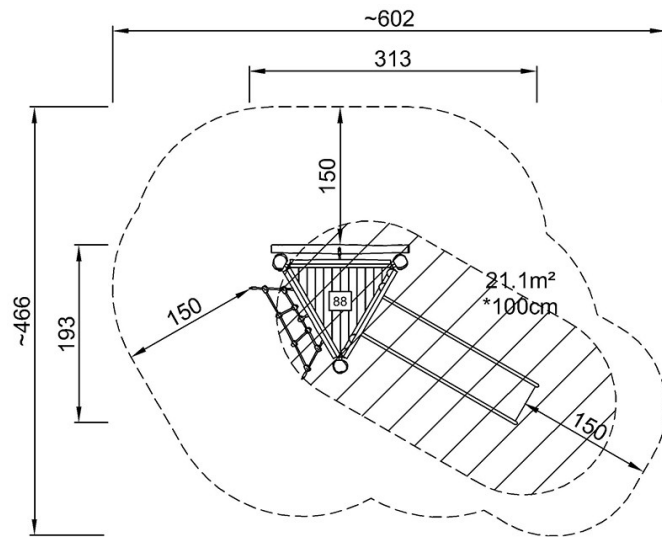

NRO1003-1001
*100cm
**320cm
***21.1m²

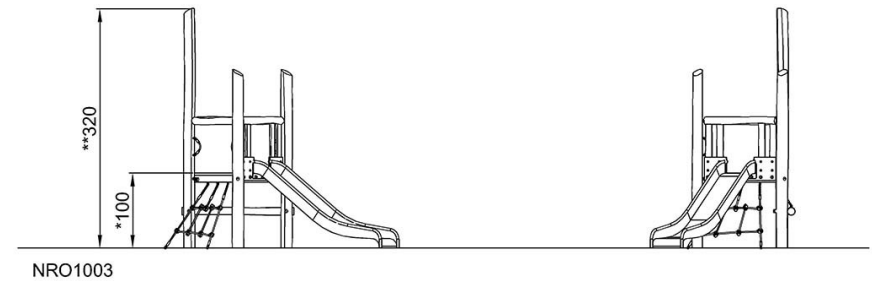

[Cliquez pour voir le rapport VUE DE DESSUS](#)

[Cliquez pour voir le rapport VUE LATÉRALE](#)