

Tårn med net, ADA

MSC6419

KOMPANI
Let's play

Varenr. MSC641900-3717P

Generel produktinformation

Dimensioner LxBxH	611x260x234 cm
Alder	2+
Antal brugere	12
Farvemuligheder	●

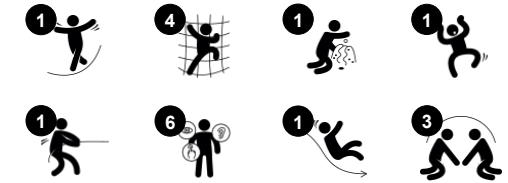

Dette sjove legetårn med net er utroligt attraktivt for børn med de runde former og de klare farver og temaer. Børn elsker at klatre og det er der rig mulighed for netop her. Når børnene klatrer træner de deres krydskoordination samt rumlige bevidsthed - to meget vigtige færdigheder for deres udvikling. Tårnet har en sjov rutsjebane og agerer

udsigtspost når man spejder ud over området gennem kikkerten. Denne struktur er inkluderende med sin tilgængelige trappe der giver let adgang for børn med handicap og en voksen.



Tårn med net, ADA

MSC6419

KOMPANI
Let's play



Klatrenet

Fysiske evner: nettets asymmetri udfordrer børns klatring og udvikler deres kropskoordination og muskelstyrke.



Rutsjebane

Fysiske evner: her udvikles balance og rumlig bevidsthed, som børn rutsjer. Desuden styrkes muskler, når børn sidder op og rutsjer. **Social-emotionelle evner:** stimulerer empati ved skiftevis turtagning **Kognitive evner:** her stimuleres forståelsen af rum, hastighed og afstand, som børn rutsjer ned.



Kikkert

Kognitive evner: kikkerten er håndgribelig og giver anledning til dramatisk leg. Dramatisk leg udvikler sproglige færdigheder og kommunikationsevner. **Kreative evner:** kikkerten kan drejes i alle retninger. Når man kigger igennem den får man et nyt perspektiv på sin omverden.



Tilgængelig trappe

Fysiske evner: klatring ad den tilgængelige trappe er for alle og understøtter krydskoordinering samt arm- og benmuskler. De mindste lærer at gå på trapper og skiftevis flytte føderne. **Social-emotionelle evner:** der er plads til aktive pauser og en hjælpende hånd fra en voksen.

Tårn med net, ADA

MSC6419

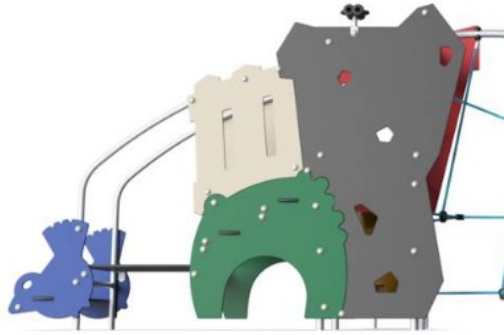

Paneler af 19 mm EcoCore™. EcoCore™ er et meget holdbart materiale, som ikke kun kan genbruges efter brug, men som også består af materiale, der er produceret af +95 % genanvendt materiale fra fødevareemballageaffald.



Alle gulve er lavet af højtrykslaminat HPL med en tykkelse på 17,8mm og skridsikker overfladetekstur i henhold til EN 438-6. KOMPAN HPL har høj slidstyrke for at sikre lang levetid i alle klimaer.



Rutsjebanen er lavet af støbt PE og er fremstillet af 33 % genbrugsmaterialer i forskellige farver i ét stykke med en vægtykkelse på mindst 5 mm. PE er testet for UV-stabilitet og har en fremragende slagstyrke, og den kan bruges inden for et stort temperaturspænd.

Varenr. MSC641900-3717P

Installationsinformation

Maks. faldhøjde	193 cm
Faldområde	38,9 m ²
Installationstid (timer)	14,0
Udgravningsmængde	0,89 m ³
Betonmængde	0,09 m ³
Forankringsdybde	90 cm
Fragtvægt	409 kg
Forankringsmuligheder	I jorden ✓ Overflade ✓

Garanti

EcoCore HDPE	Livstid
Galvaniseret stål	Livstid
HPL platforme	15 år
Reb & net	10 år
Garanterede reservedele	10 år

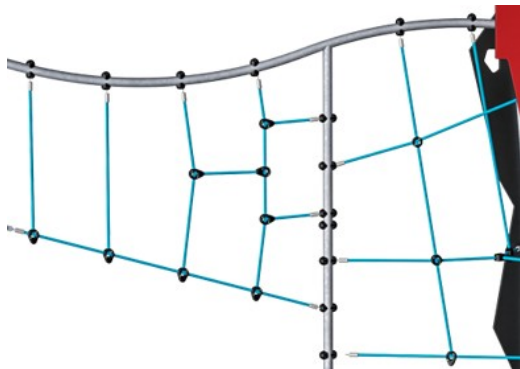

Rebene er lavet af UV-stabiliserede PP-rebstrengene med indre stålwireforstærkning. De vandrette reb er PUR-belagte for at opnå god slidstyrke.



Ståloverfladerne er varmgalvaniseret indvendigt og udvendigt med blyfri zink. Galvaniseringen har fremragende korrosionsbestandighed i udendørs miljøer og kræver lav vedligeholdelse.

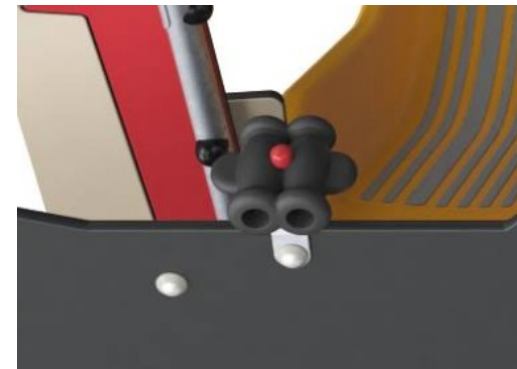

Kikkert er lavet af PUR. Alle komponenter bevarer deres egenskaber i temperaturområdet fra -30 ° C til 60 ° C. Materiale er UV-stabiliseret.



Bæredygtighedsdata

MSC6419

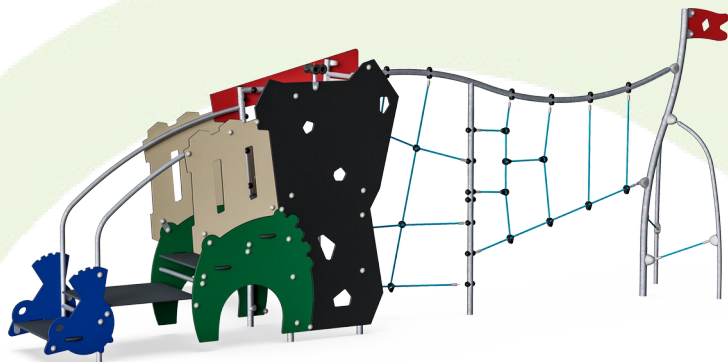

Vugge-til-port A1-A3	Total CO ₂ udledning	CO ₂ e/kg	Genanvendte materialer
	kg CO ₂ e	kg CO ₂ e/kg	%
MSC641900-3717P	791,17	2,37	48,56

Den overordnede ramme for disse faktorer er Environmental Product Declaration (EPD), som kvantificerer "miljøoplysninger om et produkts livscyklus og muliggør sammenligninger mellem produkter, der opfylder samme funktion" (ISO, 2006). Dette følger strukturen og anvender en livscyklusvurderingstilgang til hele produktfasen fra råvarer til fremstilling (A1-A3))

Kompan A/S
C.F. Tietgens Boulevard 32C
DK-5220 Odense SØ
Denmark



Verification of CO₂ calculation of: Themed play systems

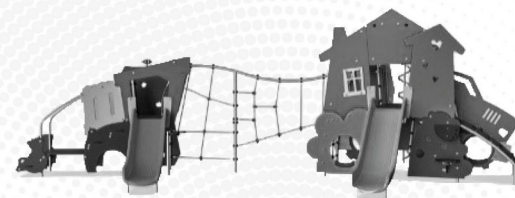

Data version no. 2023-10-05

The CO₂ calculation and data are in compliance with the principles of a carbon footprint impact according to the GHG protocol (Greenhouse Gas Protocol), Scope 3, cradle to gate related to all individual components in the product category: "Themed play systems" represented by item no.: MSC641100-3717P.

(Scope 3 emissions include emission sources in the upstream and downstream value chain).

Date: 30. October 2023 | Valid until: 30. October 2025

Verified by:

Julie Marie Vejsgaard Larsen, LCA & EPD Consultant

Verification based on report: Validation of CO₂ calculation of 9 categories of Kompan product line, version 1.0, prepared by: Bureau Veritas HSE, Denmark: Julie M. V. Larsen.

Publication date: 30. October 2023

By Bureau Veritas HSE
www.bureauveritas.dk
+45 7731 1000



Tårn med net, ADA

MSC6419

* Maks. faldhøjde | ** Samlet højde | *** Faldområde

* Maks. faldhøjde | ** Samlet højde

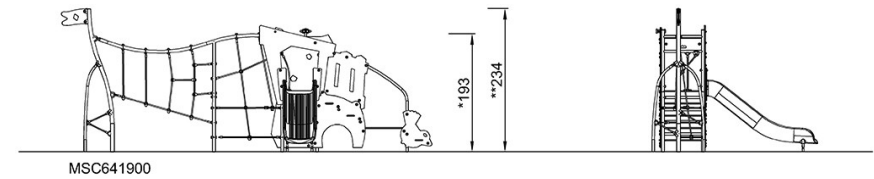
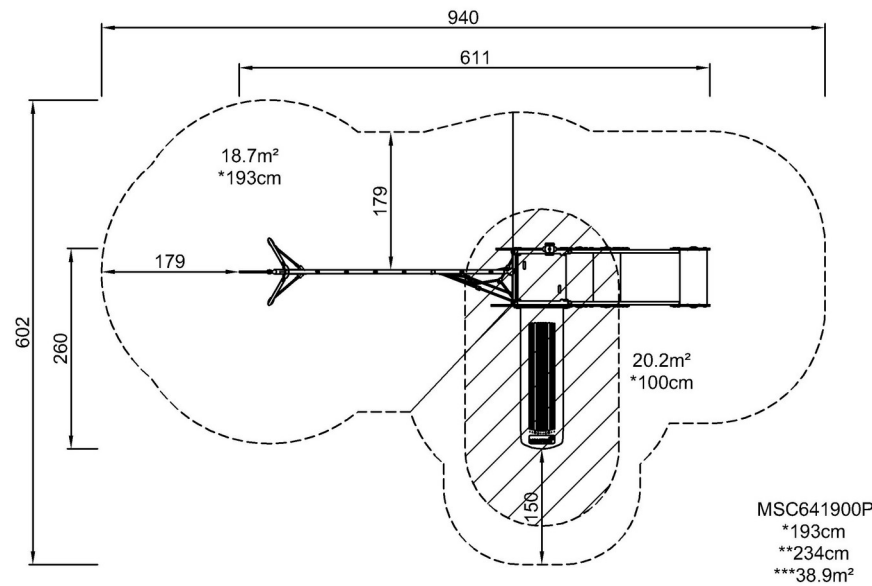

[Klik for at se FRA OVEN](#)

[Klik for at se FRA SIDEN](#)