

# Scivolo a pendio, 2.0m altezza, 2.0m largo

KSL30504

**KOMPANI**  
Let's play

Codice articolo KSL30504-0401

## Informazioni generali prodotto

Dimensioni (LxLxA)	352x204x97 cm
Età d'uso	3+
Capacità di gioco	2
Opzioni colori	●

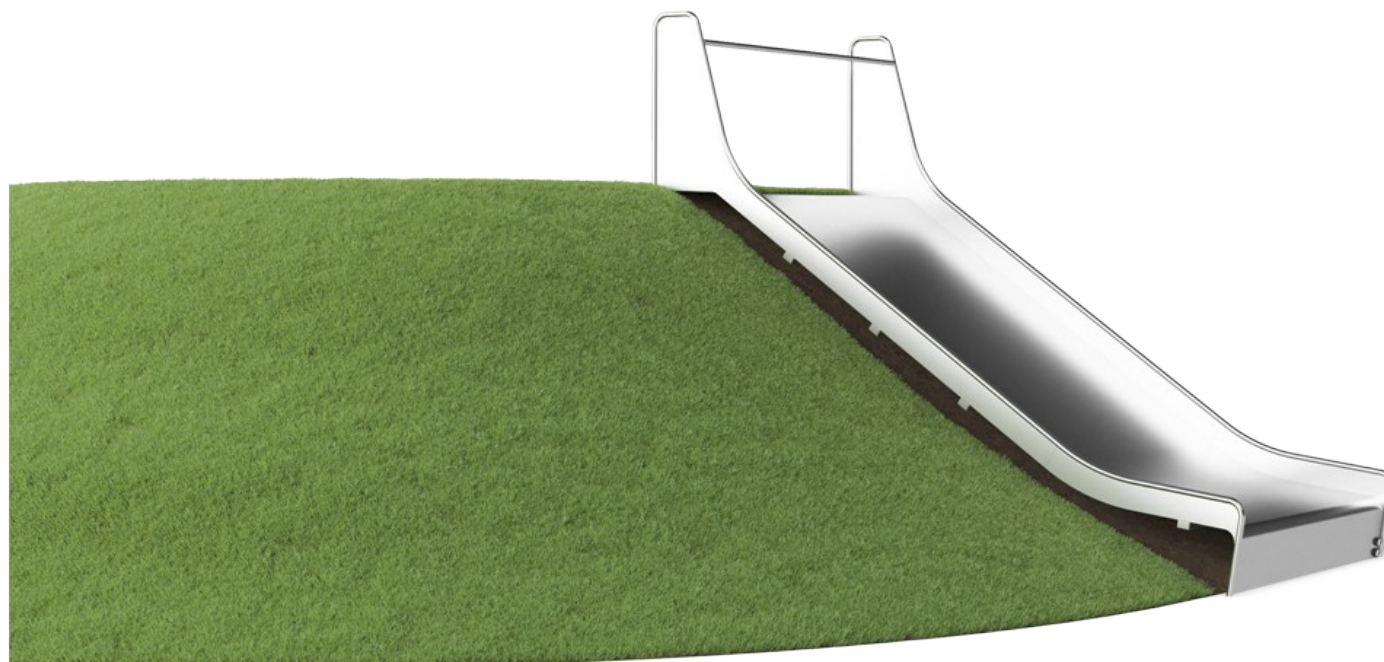

Lo Scivolo a pendio extra largo è estremamente attraente. Fa sì che i bambini salgano in cerchio sulla collina e scivolino giù una e un'altra volta. Lo Scivolo a pendio sarà una delle principali attrazioni in un parco giochi. Oltre all'immensa emozione dello scivolare, lo Scivolo a pendio aiuta anche i bambini a sviluppare importanti abilità motorie come il

senso dell'equilibrio e dello spazio. Queste sono importanti per gestire il mondo con fiducia e sicurezza. Il ciclo ripetuto dello scivolare e correre di nuovo su è un ottimo allenamento per la resistenza cardiaca e la forza muscolare. La larghezza extra aggiunge un elemento di gioco molto desiderabile di ruvidezza e cadute, quando gli amici scendono insieme sullo

scivolo. Questo è un beneficio socio-emotivo, che viene ulteriormente potenziato dalle abilità di cooperazione che i bambini usano quando scivolano insieme. La larghezza extra consente ai caregiver di unirsi al gioco.



# Scivolo a pendio, 2.0m altezza, 2.0m largo

KSL30504

**KOMPANI**  
Let's play



## Scivolo ampio

**Fisico:** lo scivolamento sviluppa la consapevolezza spaziale e il senso dell'equilibrio. Inoltre, i muscoli del core vengono allenati quando si sta seduti in posizione eretta e si scende. **Socio-emotivo:** invita alla socializzazione, favorisce il gioco tra genitori e figli e tra coetanei. **Cognitivo:** i bambini piccoli sviluppano la comprensione dello spazio, della velocità e delle distanze quando scivolano velocemente.

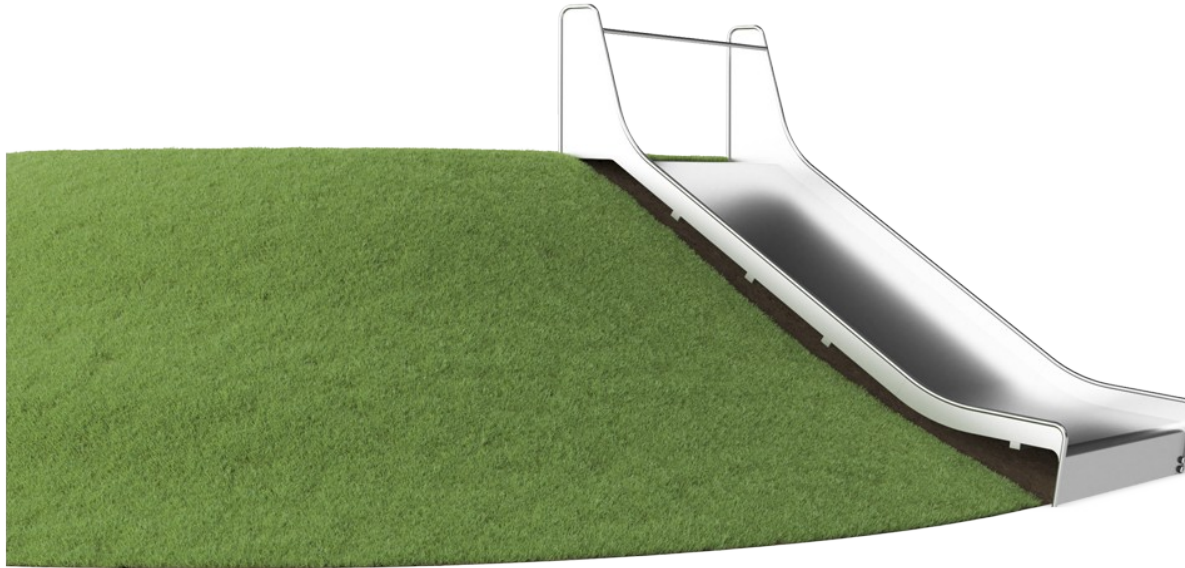

# Scivolo a pendio, 2.0m altezza, 2.0m largo

KSL30504

**KOMPANI**  
Let's play

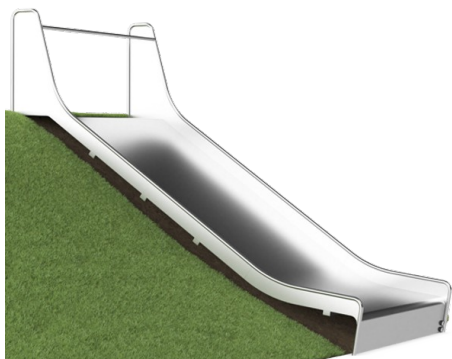

I componenti in acciaio inossidabile sono realizzati in acciaio inossidabile di alta qualità in conformità con gli standard globali del parco giochi. L'acciaio viene sabbiato dopo la produzione per garantire una superficie scorrevole liscia.

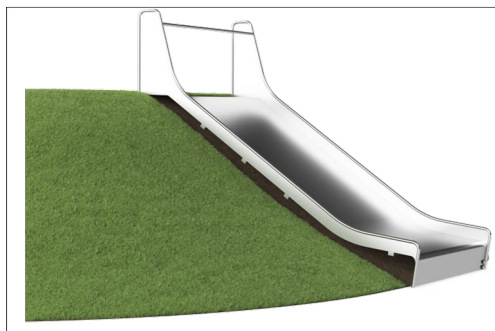

A 35 °, lo scivolo è impostato sull'angolo ottimale per garantire divertimento e sicurezza durante lo scivolamento.

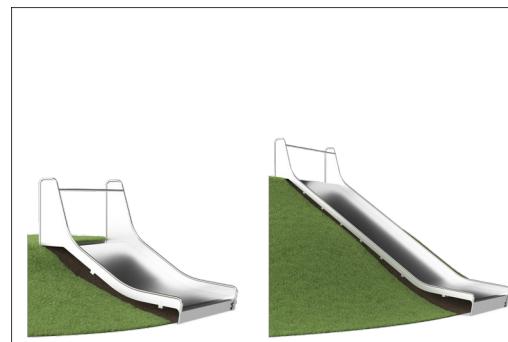

Per adattarsi a diversi terreni, gli scivoli da pendio sono disponibili in 9 lunghezze da 1 a 3 m.

Codice articolo KSL30504-0401

## Informazione installazione

Max. altezza di caduta	100 cm
Superficie di sicurezza	27,3 m <sup>2</sup>
Tempo d'installazione totale	9,1
Volume di scavo	1,49 m <sup>3</sup>
Volume di calcestruzzo	0,95 m <sup>3</sup>
Profondità di base (standard)	110 cm
Peso della spedizione	601 kg
Opzioni ancoraggio	Interrato ✓

## Garanzie

Garanzia pezzi di ricambio	10 anni
Scivolo in acciaio inossidabile	10 anni

**EN**  
**1176**  
compliant

# Sustainability Data

KSL30504

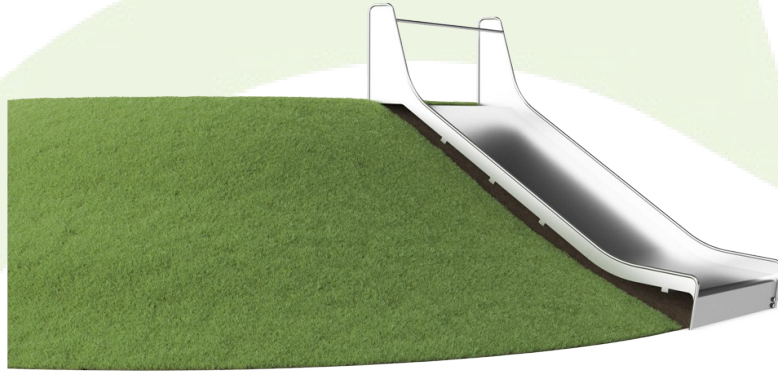

Cradle to Gate A1-A3	Emissioni totali di CO <sub>2</sub>	CO <sub>2</sub> e/kg	Materiali riciclati
	kg CO <sub>2</sub> e	kg CO <sub>2</sub> e/kg	%
<b>KSL30504-0401</b>	1.262,04	4,20	49,98

Il quadro complessivo applicato a questi fattori è la Dichiarazione Ambientale di Prodotto (EPD), che quantifica "le informazioni ambientali sul ciclo di vita di un prodotto e consente confronti tra prodotti che svolgono la stessa funzione" (ISO, 2006). Questo segue la struttura e applica un approccio di Valutazione del Ciclo di Vita (LCA) all'intero stadio del prodotto, dalla materia prima fino alla produzione (A1-A3).

**Kompan A/S**  
C.F. Tietgens Boulevard 32C  
DK-5220 Odense SØ  
Denmark



## Verification of CO<sub>2</sub> calculation of: Freestanding play equipment

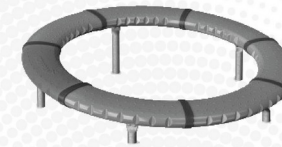

Data version no. 2023-10-05

The CO<sub>2</sub> calculation and data are in compliance with the principles of a carbon footprint impact according to the GHG protocol (Greenhouse Gas Protocol), Scope 3, cradle to gate related to all individual components in the product category: "Freestanding play equipment" represented by item no.: GXY916012-3417.

(Scope 3 emissions include emission sources in the upstream and downstream value chain).

**Date: 30. October 2023 | Valid until: 30. October 2025**

**Verified by:**

Julie Marie Vejsgaard Larsen, LCA & EPD Consultant

Verification based on report: Validation of CO<sub>2</sub> calculation of 9 categories of Kompan product line, version 1.0, prepared by: Bureau Veritas HSE, Denmark: Julie M. V. Larsen.

**Publication date: 30. October 2023**

**By Bureau Veritas HSE**  
www.bureauveritas.dk  
+45 7731 1000



# Scivolo a pendio, 2.0m altezza, 2.0m largo

KSL30504

**KOMPANI**  
Let's play

Altezza di caduta massima | Altezza totale | Superficie di sicurezza

Altezza di caduta massima | Altezza totale

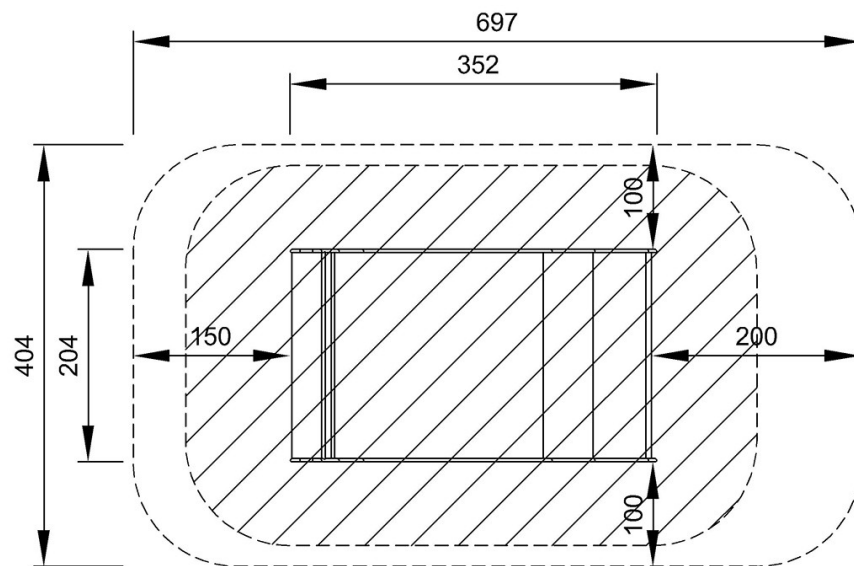

KSL30504  
\*100cm  
\*\*97cm  
\*\*\*27.3m<sup>2</sup>

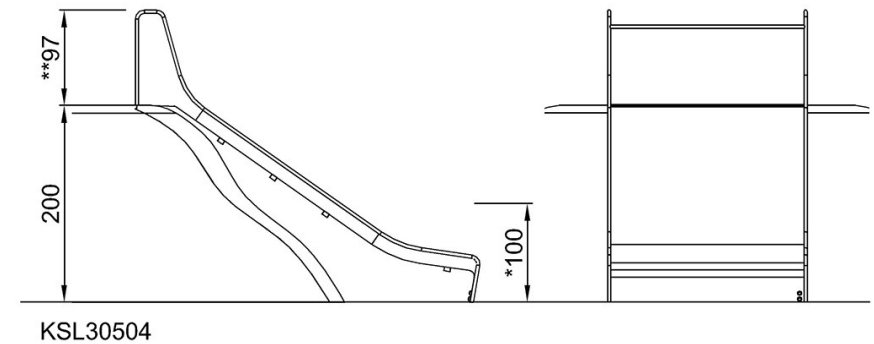

[Fai clic per visualizzare il rapporto VISTA SUPERIORE](#)

[Fai clic per visualizzare il rapporto VISTA LATERALE](#)