

Tělocvičná síť S

COR39301

KOMPANI
Let's play

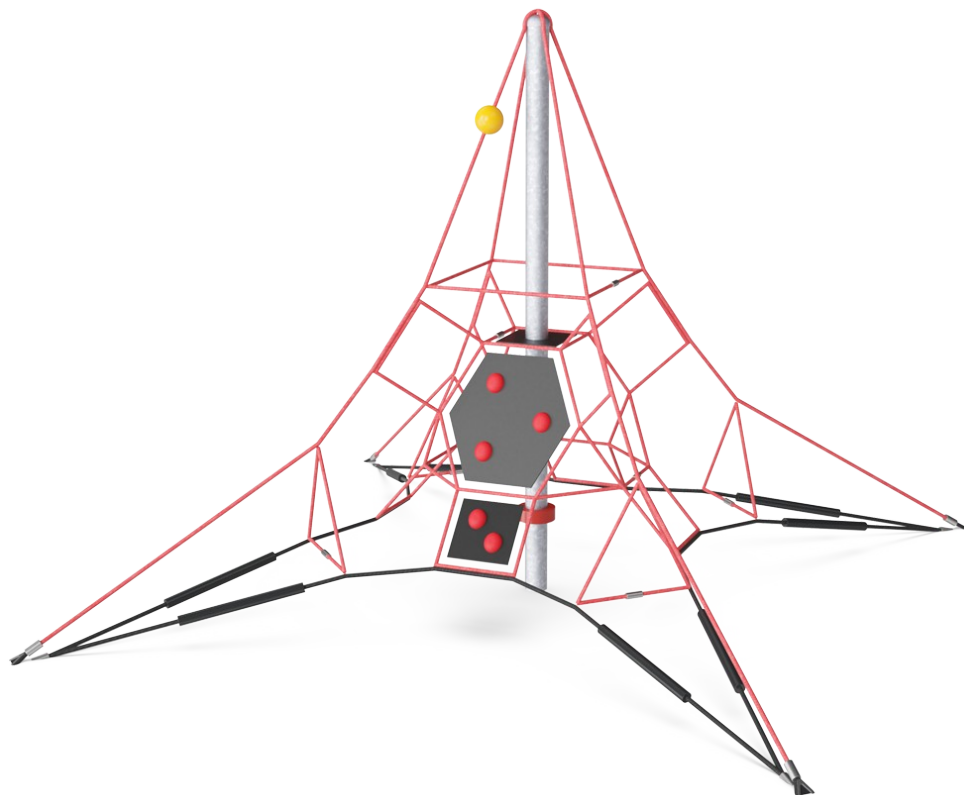

Tělocvičné sítě mohou být použity pro vzrušující soutěže: kdo dosáhne žlutého míče jako první, vyhrává! Je lezecká membránová stěna nejrychlejší cesta? Zkuste to.

Položka č. COR393011-1101

Obecné informace o produktu

Rozměry DxŠxV	365x365x280 cm
Věková skupina	3+
Kapacita (uživatelé)	25
Možnosti barev	

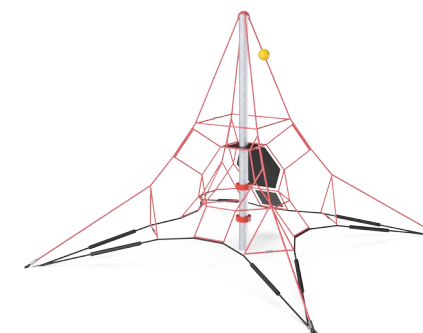
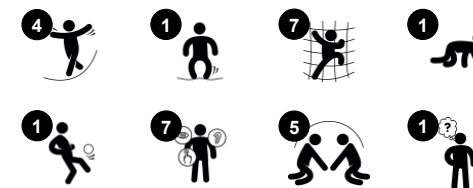

Tělocvičná síť S

COR39301

KOMPANI
Let's play



Stožár

Fyzická: the slightly swaying mast stimulates children's muscles and motor skills when they hold tight climbing the net. **Sociálně-emocionální:** children develop courage and self-regulation when climbing up high. This positively affects self-confidence.



Transparentnost

Sociálně-emocionální: the transparency makes possible cooperation and communication throughout, all important life-skills for children to learn.

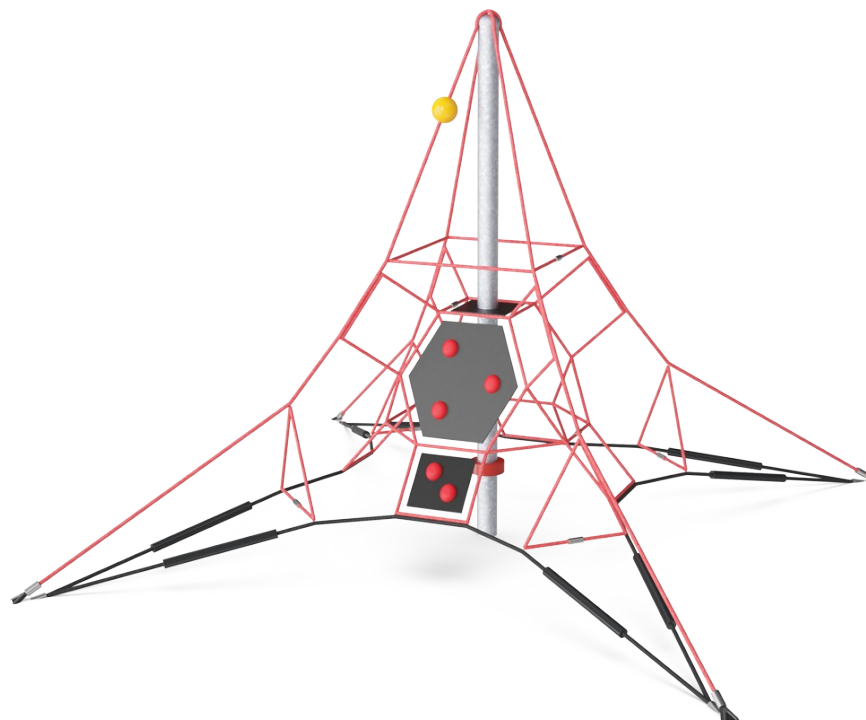

Pružné síť

Fyzická: při skákání, lezení a sezení v síti se podporuje obratnost, rovnováha, koordinace a prostorové vnímání. Děti využívají sílu svalů rukou, nohou a trupu a při skákání dolů si budují hustotu kostí. **Sociálně-emocionální:** pružná, houpací síť vyzývá k empatii a spolupráci. **Kognitivní:** fyzická paměť, logické myšlení, soustředění.

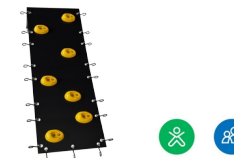

Lezecká membrána

Fyzická: develops cross coordination and leg, arm and hand strength. **Sociálně-emocionální:** sklon poskytuje pocit bezpečí při lezení, zejména u menších dětí.



Velká oka

Fyzická: velká oka umožňují lezení a plazení, podporují propriocepci, křížovou koordinaci a prostorové vnímání. Šplhání zde vyžaduje sílu svalů, navíc také tlačení a tahání pažemi, aby se člověk dostal nahoru. **Sociálně-emocionální:** umožňuje, aby více dětí sedělo pohromadě a navzájem se dělily.

Tělocvičná síť S

COR39301



Lana jsou varobena z UV stabilizovaných PES pramenů s vnitřní výztuží z ocelových lan. Polyesterová příze je z více než 95 % tvořena post-spotřebními materiály a je indukčně natavena na každé vlákno. Lana jsou vysoce odolná proti opotřebením a vandalismu a v případě potřeby je lze vyměnit na místě.



„S“ svorky Corocord se u produktů Corocord používají jako univerzální spojovací prvek. 8mm nerezové dráty se zaoblenými konci jsou za pomoci speciálního hydraulického nástroje nalisovány kolem lana, což z nich dělá ideální konektor: bezpečný a odolný proti vandalismu s dlouhou životností, to vše s umožněním typického pohybu lanových herních struktur.



Lana jsou potažena polyuretanem. Tento povlak je stejně pružný jako lano a poskytuje ochranu proti oděru. Díky jinému hmatovému zážitku a většímu povrchu motivují potažené části k intenzivní hře a využití trampolínového efektu.



Membrány Corocord jsou vyrobeny z oděruvzdorného pogumovaného materiálu v kvalitě používané u pásových přepravníků a mají vynikající odolnost vůči UV záření. Jsou testovány a splňují nařízení REACH pro polycyklické aromatické uhlovodíky (PAH). Je do nich integrováno čtyřvrstvé vyztužení ze tkaného polyesteru. S tímto vyztužením a dvěma povrchovými vrstvami mají celkovou tloušťku 7,5 mm.



Střed sítě je podepřen stožárem, vyrobeným z vysoce kvalitní bezešvé ocele. Konstrukce stožáru jako volné podpěry je staticky výhodná a vyrovnává oscilaci celé sítě. Stožáry jsou standardně pozinkovány v horké lázni a na přání mohou být povrchově upraveny práškovou barvou.



U instalaci s pryžovým povrchem je třeba chrániče napínavích spon objednat zvlášť.

Položka č. COR393011-1101

Informace o instalaci

Maximální výška pádu	100 cm
Bezpečnostní povrchová plocha	40,6 m ²
Celková doba instalace	7,7
Objem výkopu	3,52 m ³
Objem betonu	2,30 m ³
Hloubka základu (standard)	110 cm
Hmotnost dodávky	233 kg
Možnosti ukotvení	V zemi ✓

Informace o záruce

Lano Corocord	10 let
Membrána	2 roky
S-svorky	10 let
Zaručené náhradní díly	10 let
Ocelový sloupek HDG	Celoživotní



Data o Udržitelnosti

COR39301

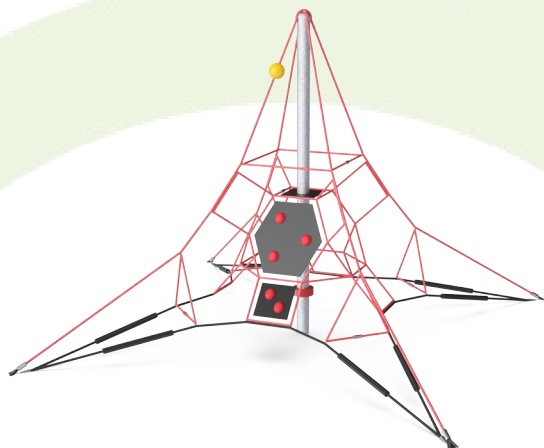

Výrobní cyklus A1-A3	Celkové emise CO ₂	CO ₂ e na kg	Recyklované materiály
	kg CO ₂ e	kg CO ₂ e/kg	%
COR393011-1101	646,08	3,18	48,44

Celkovým rámcem uplatňovaným pro tyto faktory je Environmentální prohlášení o produktu (EPD), které kvantifikuje „environmentální informace o životním cyklu produktu a umožňuje srovnání mezi produkty, které plní stejnou funkci“ (ISO, 2006). Řídí se vnitřním uspořádáním a uplatňuje přístup k posuzování životního cyklu po celou fázi produktu od suroviny až po dokončení výroby (A1-A3).

Kompan A/S

C.F. Tietgens Boulevard 32C
DK-5220 Odense SØ
Denmark

Validation of CO₂
calculation method
BUREAU VERITAS
HSE Denmark A/S



Verification of CO₂ calculation of: Corocord

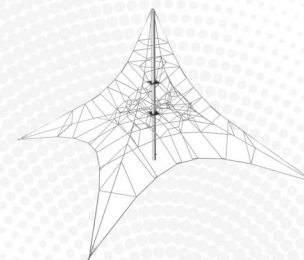

Data version no. 2023-10-05

The CO₂ calculation and data are in compliance with the principles of a carbon footprint impact according to the GHG protocol (Greenhouse Gas Protocol), Scope 3, cradle to gate related to all individual components in the product category: "Corocord" represented by item no.: COR314011-1101.

(Scope 3 emissions include emission sources in the upstream and downstream value chain).

Date: 30. October 2023 | Valid until: 30. October 2025

Verified by:

Julie Marie Vejsgaard Larsen, LCA & EPD Consultant

Verification based on report: Validation of CO₂ calculation of 9 categories of Kompan product line, version 1.0, prepared by: Bureau Veritas HSE, Denmark: Julie M. V. Larsen.

Publication date: 30. October 2023

By Bureau Veritas HSE
www.bureauveritas.dk
+45 7731 1000



Tělocvičná síť S

COR39301

* Maximální výška pádu | ** Celková výška | *** Bezpečnostní povrchová plocha

* Maximální výška pádu | ** Celková výška

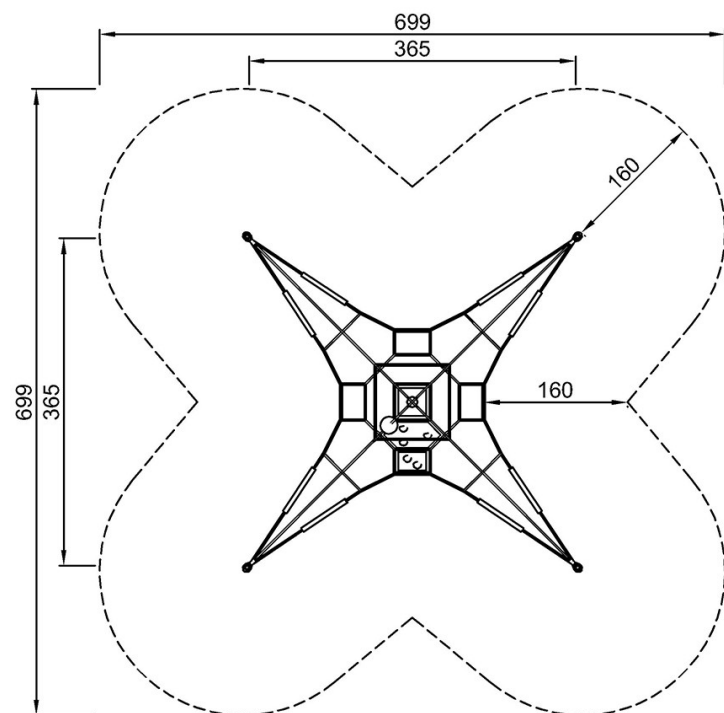

COR393011
*100cm
**280cm
***40.6m²

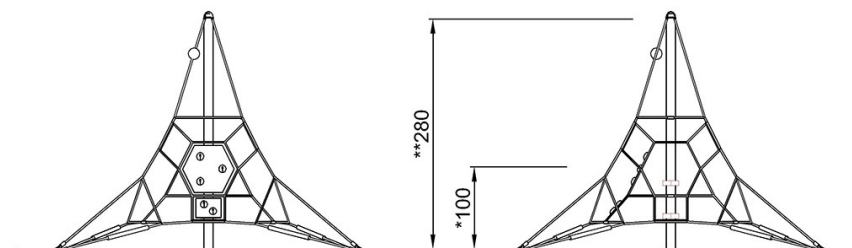

COR393011

[Kliknutím zobrazíte poměr zobrazení POHLED SHORA](#)

[Kliknutím zobrazíte poměr stran BOČNÍ POHLED](#)