

Löytöretkeilijän kaari

CRP800501

KOMPANI
Let's play

Tuotenumero CRP800501-0904

Tuotetiedot

Mitat PxLxK	617x108x310 cm
Ikäryhmä	5+
Leikkikapasiteetti	12
Väri vaihtoehdot	

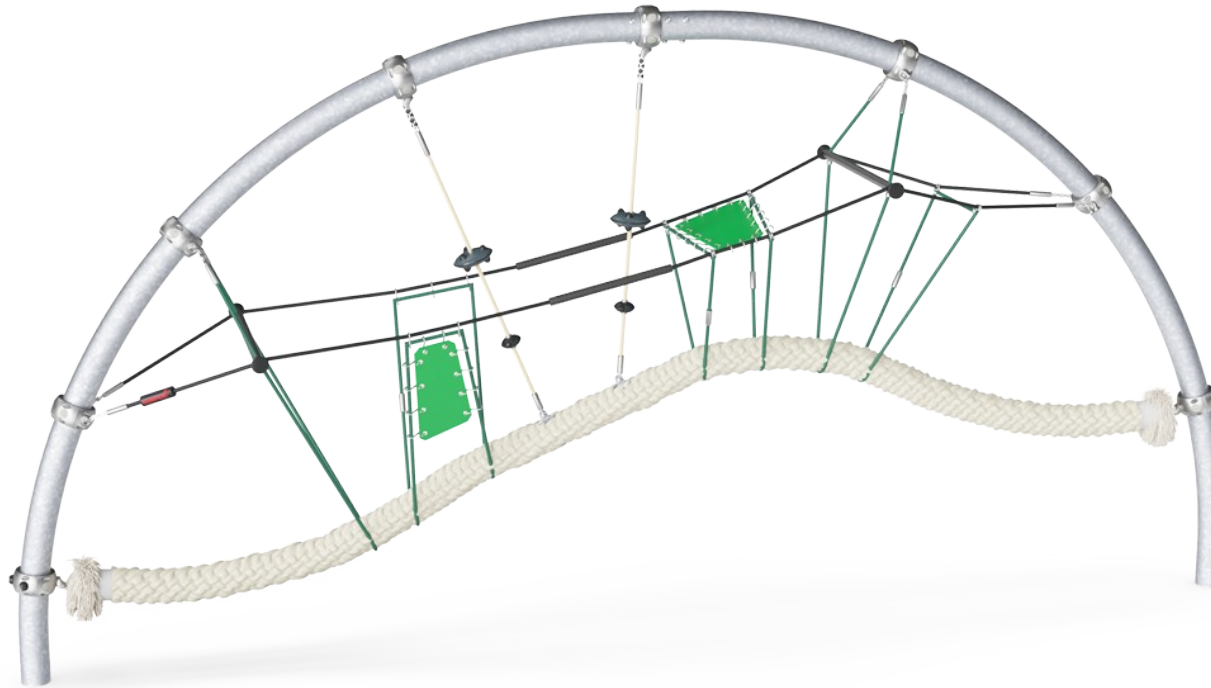
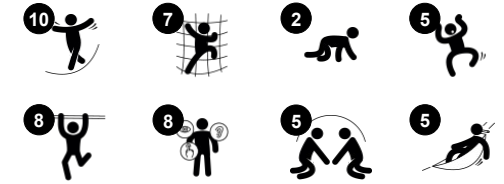

Löytöretkeilijän kaari on kiehtova rakenne, joka houkuttelee lapsia leikkimään. Monipuolisten, pomppivien ja kallistuvien köysien ja riippumattojen ansiosta lapset jäävät kokeilemaan kaikkea pitkään. Useiden tasojen läpinäkyvyys tukee sosiaalista vuorovaikutusta koko rakenteen alueella. Kalvo- ja verkkohypytt tarjoavat kohtaamispaikkoja pienemmille tai

suuremmille lapsiryhmille. Heiluminen edistää tasapainon ja tilatietoisuuden harjoittelua, jotka ovat olennaisia etäisyyksien arvioimiseksi esimerkiksi kadulla. Kaarelle kiipeäminen auttaa kehittämään ristikkäiskoordinaatiotaitoja, jotka edistävät vasemman ja oikean aivopuoliskon kehitystä. Lukuisat tuntoaistituntemukselliset yksityiskohdat ja

monipuoliset materiaalit ovat erinomaisia alueita aistileikkejä varten. Löytöretkeilijän kaari täyttää kaikki leikkiarvojen laatikot.



Löytöretkeilijän kaari

CRP800501

KOMPANI
Let's play



Vaakamembraani

Fyysinen: pomppiva membraani kehittää tasapainoa, kun lapsi seisoo, astuu tai istuu sen päällä. **Sosiaalis-emotionaalinen:** erinomainen paikka tauolle ja ystävien tapaamiseen.

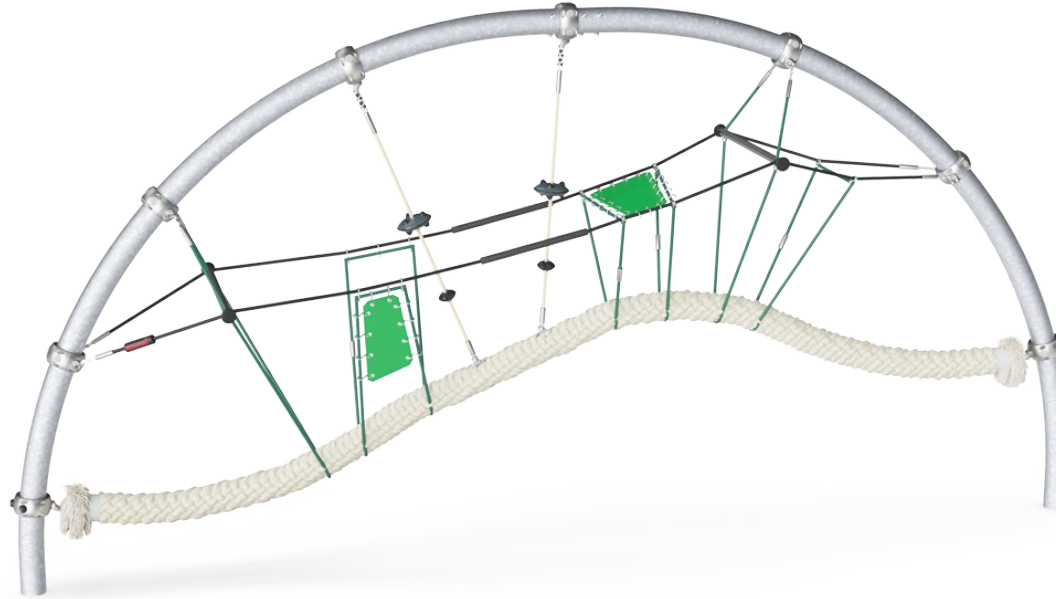

Kookosköysi

Fyysinen: heiluva köysi harjoittaa tasapainoa ja koordinaatiota. Heiluvan köyden kanssa tasapainoa tarvitaan muihin taitoihin, kuten istumiseen tuolilla. Luun tiheys kehittyy hypätessä köydeltä pois. **Sosiaalis-emotionaalinen:** yhdessä köyden varassa keinuvat lapset tuntevat omia ja toisten liikkeitä. Tämä kannustaa yhteistyöhön ja huomaavaisuuteen esimerkiksi ohitettaessa toisia köydellä.



Köydet ufoilla

Fyysinen: ufoissa voi istua tai seisoa keinua, kiivetä ja pyöriä. Tasapainotunne kehittyy istuen ja keinuen. Kiipeäminen kehittää käsi- ja jalkalihaksia.



Kööysirata kumilla ja alumiinikahvoilla

Fyysinen: köyden kimmoisuus ja tukevat kumi- ja alumiinipisteet kehittävät sekä tasapainoa että paikkatietoisuutta. Nämä motoriset taidot ovat olennaisia etäisyyksien arvioinnissa. **Sosiaalis-emotionaalinen:** heiluva liike saa lapset huomioimaan toisiaan ja tukemaan heidän yhteistyö- ja vuorottelutaitojen kehittymistä.

Löytöretkeilijän kaari

CRP800501



Ketjut tai köydet kiinnitetään kookosköyteen KOMPANin ruostumattomasta teräksestä tehdyillä nivelholkeilla, joissa on pronssilaakerit. Nivelholkkien suojus on mustaa PUR-kumia. Sivulle asennettavien nivelliittimien ansiosta liike on kitkatonta, sormet tai jalat eivät juutu kiinni ja köyden päällä oleva seisontapinta on suurempi.

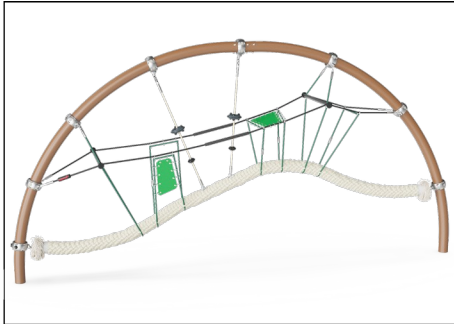

Taivutetut kaaret pitävät pingotetun verkkorakenteen paikallaan ilman häiritseviä kiinnikkeitä. Kaaret on valmistettu korkealaatuisesta ruostumattomasta teräksestä, jotta verkko pääsee liikkumaan teräskaarien pinnalla. Pinta on käsitelty kiiltäväksi.

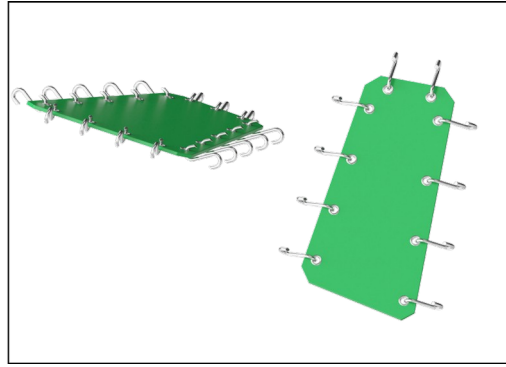

Corocord-membraanit on tehty kitkankestävästä, liukuhinnalaatuisesta kumimateriaalista, joka kestää myös erinomaisesti UV-säteilyä. Tuote on testattu, ja se täyttää PAH-yhdisteitä koskevat REACH-asetuksen vaatimukset. Membraaniin on upotettu neljä polyesterikudoksesta valmistettua vahvikekerrosta. Vahvikekerrosten ja kahden pintakerroksen kokonaispaksuus on 8 mm.



Corocordin S-kiinnikkeitä käytetään Corocord-tuotteiden yleiskiinnikkeinä. Ruostumattomasta teräksestä valmistetut, 8 millimetrin paksuiset pyöreäreunaiset tangot puristetaan köysien ympärille hydraulisella erikoispuristimella, mikä tekee niistä erinomaisia kiinnikkeitä. Ne ovat turvallisia, vahvoja ja ilkevaltaa kestäviä ja sallivat samalla köysirakenteiden tyyppillisen liikkeen.

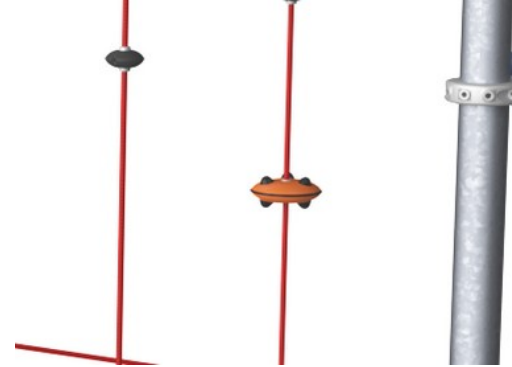

Leikkirakenteet, kuten UFOt, on tehty laadukkaasta ruiskuvaletusta PA6:sta. PA6 kestää hyvin kulutusta ja iskuja.



Corocordin älykkäät kiinnittimet on suunniteltu huolellisesti jokaista yksityiskohtaa myöten, jolla varmistetaan erinomainen joustavuus korkealaatuisesta alumiinimateriaalista. Kiinnikkeet kiinnitetään pylväiden ympärille neljällä teräspultilla. Käyttämättömät kiinnityskohdat suljetaan PA-korkilla.

Tuotenumero CRP800501-0904

Asennustiedot

Putoamiskorkeus enintään	225 cm
Turva-alue	37,4 m ²
Asennusaika	12,4
Kaivanto	4,05 m ³
Betonivalu	2,30 m ³
Perustuksen syvyys (vakio)	90 cm
Lähetyksen paino	495 kg
Ankkurointivaihtoehdot	Syväper. ✓

Takuutiedot

Corocord-köysi	10 vuotta
Sinkitty teräs	Elinikäinen
Membraani	2 vuotta
Takuuseen kuuluvat varaosat	10 vuotta

EN
1176
compliant

Kestävän kehityksen data

CRP800501

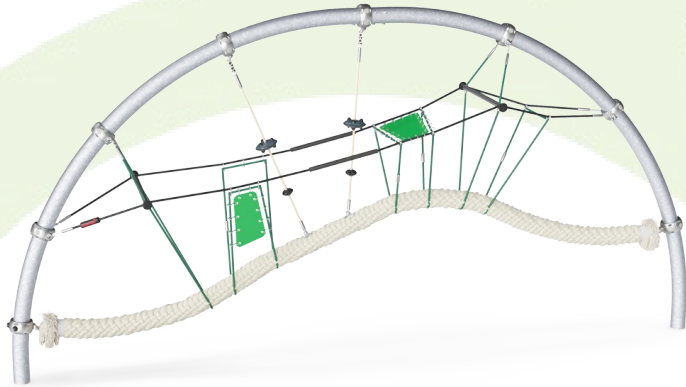

Tuotevaihe A1–A3	Hiilidioksi dipäästöt yhteensä	Hiilidioksi dipäästöt kiloa kohden	Kierrätys materiaalit
	kg CO ₂ e	kg CO ₂ e/kg	%
CRP800501-0904	1.307,53	3,67	45,49

Näihin tekijöihin sovellettavana yleiskehityksenä käytetään Environmental Product Declaration -ympäristötuoteselostetta (EPD), jossa määritetään "ympäristötiedot tuotteen elinkaaren ajalta ja joka mahdollistaa samaan tehtävään tarkoitettujen tuotteiden keskinäisen vertailun" (ISO, 2006). Tämä seuraa elinkaariarviointimenetelmän (Life Cycle Assessment, LCA) rakennetta ja soveltaa sitä koko tuotevaiheeseen raaka-aineen hankinnasta tuotteen valmistukseen (A1–A3).

KOMPAN
Let's play

Kompan A/S

C.F. Tietgens Boulevard 32C
DK-5220 Odense SØ
Denmark



Verification of CO₂ calculation of: Corocord

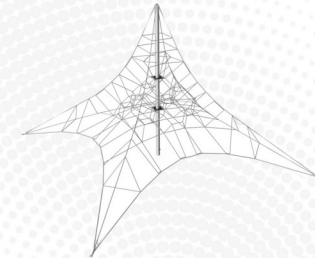

Data version no. 2023-10-05

The CO₂ calculation and data are in compliance with the principles of a carbon footprint impact according to the GHG protocol (Greenhouse Gas Protocol), Scope 3, cradle to gate related to all individual components in the product category: "Corocord" represented by item no.: COR314011-1101.

(Scope 3 emissions include emission sources in the upstream and downstream value chain).

Date: 30. October 2023 | Valid until: 30. October 2025

Verified by:

Julie Marie Vejsgaard Larsen, LCA & EPD Consultant

Verification based on report: Validation of CO₂ calculation of 9 categories of Kompan product line, version 1.0, prepared by: Bureau Veritas HSE, Denmark: Julie M. V. Larsen.

Publication date: 30. October 2023

By Bureau Veritas HSE
www.bureauveritas.dk
+45 7731 1000



Löytöretkeilijän kaari

CRP800501

Putoamiskorkeus enint. | Kokonaiskorkeus | Turva-alue

Putoamiskorkeus enint. | Kokonaiskorkeus

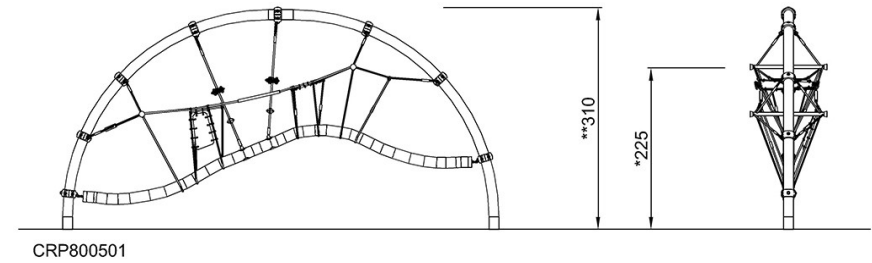
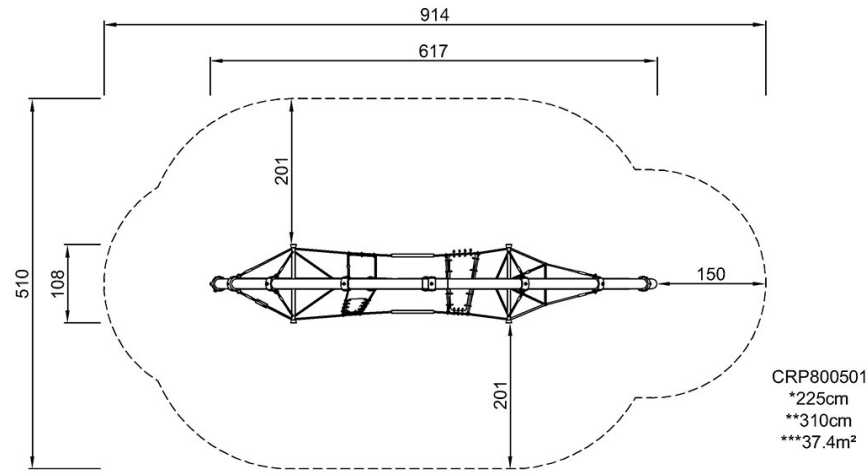

[Klikkaa nähdäksesi NÄKYMÄ YLHÄÄLTÄ](#)

[Klikkaa nähdäksesi NÄKYMÄ SIVULTA](#)