

Tumbler

PCE200121

KOMPAN
Let's play

Produktnummer PCE200121-0602

Produktinformasjon

Mål LxBxH	560x465x324 cm
Aldersgruppe	1+
Antall brukere	30
Fargevalg	

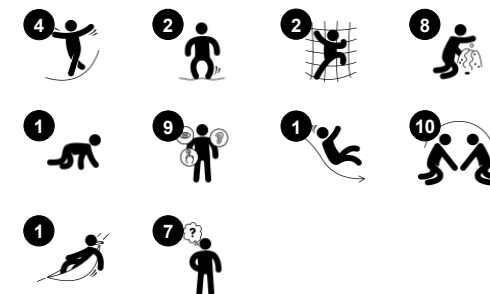

Tumbleren er en romslig, virkelig variert lekestruktur som tiltrekker små barn. Den tilbyr flere potensielle lag med lekeaktiviteter å undersøke. Dette tiltrekker smårollingene tilbake igjen og igjen. Sprettaktivitetene med gummimembraner er morsomme, og trener barnas balansesans og samarbeidsevne. Responsen på bevegelsene deres trener i

tillegg kognitive ferdigheter. De mange lekepanelene kan nås fra begge sider, noe som stimulerer sosial lek og turtaking. Den gjennomslipelige designet og lekehjørnene og panelene på bakkenivå gjør at barn kan leke på Tumbleren fra alle kanter. Mange barn kan være aktive samtidig. Tumbleren er rik på lekemuligheter for småbarn, og trener deres

kognitive, kreative, sosioemosjonelle og fysiske utvikling.



Tumbler

PCE200121



Sklie

Fysisk: å skli utvikler romlig bevissthet og følelse av balanse. Videre trenes kjernemuskulaturen når du sitter oppreist og glir ned. **Sosioemosjonell:** empati, tur-taking og risikotaking **Kognitiv:** små barn utvikler sin forståelse av rom, hastighet og avstander når de glir raskt ned.



Klatrevegg

Fysisk: å kravle opp støtter krysskoordinering og trener store muskelgrupper.



Boblevindu

Sosioemosjonell: inviterer til interaksjon mellom ut- og innsiden **Kognitiv:** forvrenger lyden av stemmen og utvikler logisk tenkning.



Rullepanel

Fysisk: taktil stimulering fra hender som ruller over kulene på bordet **Sosioemosjonell:** legger opp til gruppelek og samtaler med sin tosidighet **Kognitiv:** forståelse av objektets varighet når gjenstander ruller bort og dukker opp igjen.



Membranbro

Fysisk: smidighet, balanse og koordinering, gir en følelse av styrke og innsats. Utvikling av beintetthet når man hopper av. **Sosioemosjonell:** turtaking, problemløsning og samarbeid når man spretter med andre. Avslapping når man ligger eller sitter, kan merke andres sprett **Kognitiv:** forståelse av årsak og virkning, og logisk tenkning.



Hengekøye

Fysisk: koordinering og følelse av balanse når du svinger. **Sosioemosjonell:** møtepunkt, skyver venner forsiktig frem og tilbake, turtaking. **Kognitiv:** for småbarn



Kravle gjennom-hull

Fysisk: hullet gjør det mulig å klatre og krype gjennom, utvikle krysskoordinering, kroppsforståelse og romlig bevissthet. **Sosioemosjonell:** samarbeid og tur-taking når man passerer hverandre. **Kognitiv:** forstå plass, form og målinger når man ser om kroppen kan passe gjennom hullet.

Tumbler

PCE200121

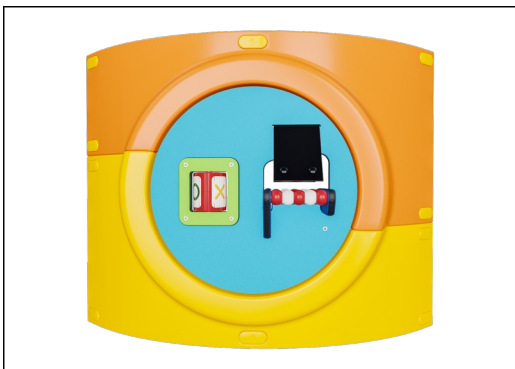

De buede elementene i ELEMENTS-serien er støpt av UV-stabilisert, resirkulerbar PE og består av 33 % resirkulert materiale. De har flere alternativer for innebygde lekefunksjoner, noe som også sikrer en sterk panelløsning. Rette paneler er laget av KOMPANs 19mm HDPE EcoCore™, som er et svært slitesterkt, miljøvennlig og resirkulerbart materiale laget av +95 % PCM.

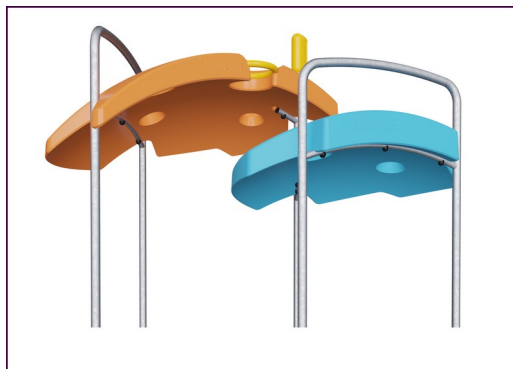

Takene i ELEMENTS-serien er laget av resirkulerbar PE som består av 33 % resirkulerte materialer med en veggtykkelse på minst 5 mm for å sikre høy holdbarhet i all slags vær. Stålrørene er varmgalvanisert på innsiden og utsiden for maksimal holdbarhet.



ELEMENTS produkter er tilgjengelige i tre forskjellige fargekombinasjoner: klassisk blått og grønt, blomstre oransje og gult, lime og grønt.



Hovedstolpene er laget av pregalvanisert stål av høy kvalitet med pulverlakkert toppfinish. Toppen av stolpene er lukket med lokk av UV-stabilisert nylon (PA6). De gråfargede, støpte plattformene er laget av 75 % PP-materiale etter forbruk, med et sklisikkert mønster og en strukturert overflate. Alle plattformene er støttet av unikt utformede aluminiumsprofiler med lavt CO2-avtrykk og flere festemuligheter.

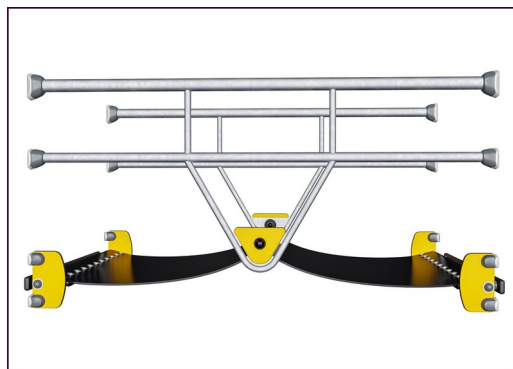

ELEMENTS gummimembraner er laget av transportbåndkvalitet med gummi blandet av naturgummi og SBR gummi, og innebygd med et lag rustning laget av vevd PE og PA. Tykkelsen 8mm sikrer høy holdbarhet i ethvert miljø.

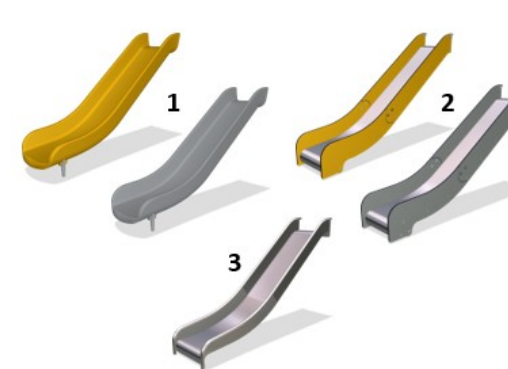

Skljene er tilgjengelige i enten støpt PE laget av 33 % resirkulert materiale i ulike farger eller i rustfritt stål (AISI304) med en tykkelse på 2 mm.

Produktnummer PCE200121-0602

Monteringsinformasjon

Maksimal fallhøyde	100 cm
Sikkerhetszone	46,6 m ²
Total monterings tid	27,3
Utgraving	0,60 m ³
Betong	0,11 m ³
Forankringsdybde (standard)	80 cm
Forsendingsvekt	848 kg
Forankring	Surface ✓ In-ground ✓

Garanti

Buede paneler	10 år
EcoCore HDPE	Livstids
Membran	2 år
Stolpe	10 år
Garantert reservedeler	10 år



Grønn data

PCE200121



Krybbe til port A1-A3	Totalt CO ₂ -utslipp	CO ₂ -ekvivalent per kg	Resirkuler te materialer
	kg CO ₂ -ekvivalent	kg CO ₂ -ekvivalent/kg	%
PCE200121-0602	1.713,02	2,65	44,66

Det overordnede rammeverket for disse faktorene er miljødeklarasjonen EPD (Environmental Product Declaration), som kvantifiserer «miljøinformasjon om produktets livssyklus og muliggjør sammenligninger mellom produkter som oppfyller samme funksjon» (ISO, 2006). Dette følger strukturen og anvender en livssyklusanalyse for hele produksjonsstadiet fra råvare til ferdig produksjon (A1-A3).

Kompan A/S
C.F. Tietgens Boulevard 32C
DK-5220 Odense SØ
Denmark



Verification of CO₂ calculation of: Play systems



Data version no. 2023-10-05

The CO₂ calculation and data are in compliance with the principles of a carbon footprint impact according to the GHG protocol (Greenhouse Gas Protocol), Scope 3, cradle to gate related to all individual components in the product category: "Play systems" represented by item no.: PCM200321-0950.

(Scope 3 emissions include emission sources in the upstream and downstream value chain).

Date: 30. October 2023 | Valid until: 30. October 2025

Verified by:

Julie Marie Vejsgaard Larsen, LCA & EPD Consultant

Verification based on report: Validation of CO₂ calculation of 9 categories of Kompan product line, version 1.0, prepared by: Bureau Veritas HSE, Denmark: Julie M. V. Larsen.

Publication date: 30. October 2023

By Bureau Veritas HSE
www.bureauveritas.dk
+45 7731 1000



Tumbler

PCE200121

* Maks fallhøyde | ** Total høyde | *** Sikkerhetszone

* Maks fallhøyde | ** Total høyde

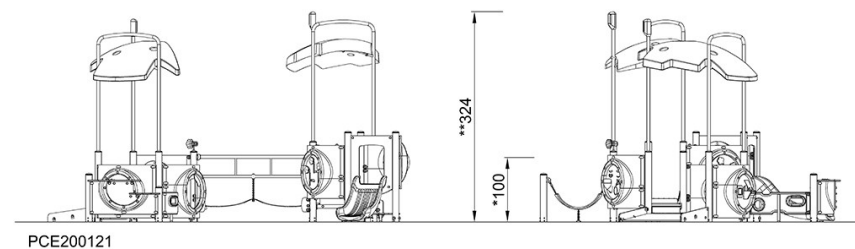
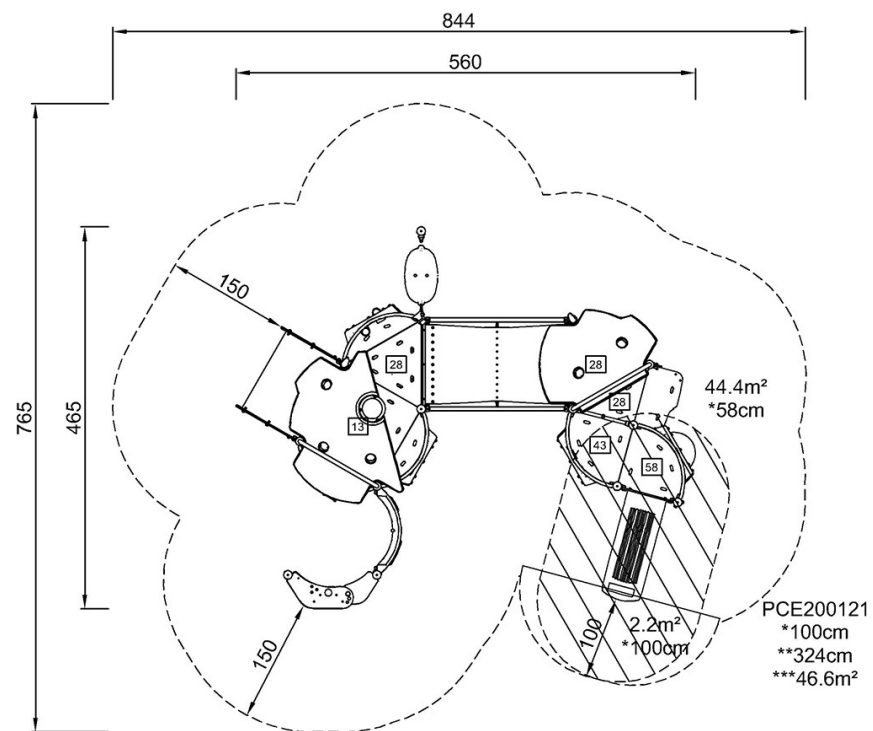

[Klikk for å se TOP VIEW](#)

[Klikk for å se SIDE VIEW](#)