

Robinia karusell med seter



NRO120

KOMPAN
Let's play



Robinia karusell med seter er en attraktiv lekeplassklassiker for barn og voksne. Med sine to seter og snurrealternativ inviterer den til sosial lek og spenning, en vinnerkombinasjon for alt lek. Barn kan ikke få nok av det. Snurringen starter med å skyve eller trekke karusellen i bevegelse utenfra. Den sirkulære formen gir plass til brukere både sittende og

stående, og til å hoppe av og på. Å spinne på karusellen trener hele balansen. Dette er grunnleggende for barnets evne til å navigere verden sikkert.

Produktnummer NRO120-0901	
Produktinformasjon	
Mål LxBxH	155x154x81 cm
Aldersgruppe	3+
Antall brukere	8
Fargevalg	 

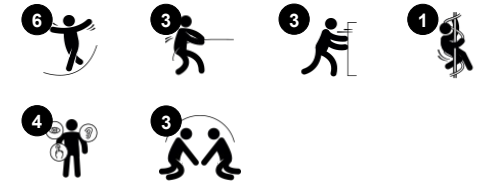

Robinia karusell med seter

NRO120



Håndtak

Fysisk: muligheten for å holde på flere områder av håndtaket sikrer et godt grep, nødvendig for å snurre med mer fart. Dette trener hånd- og armmusklene.

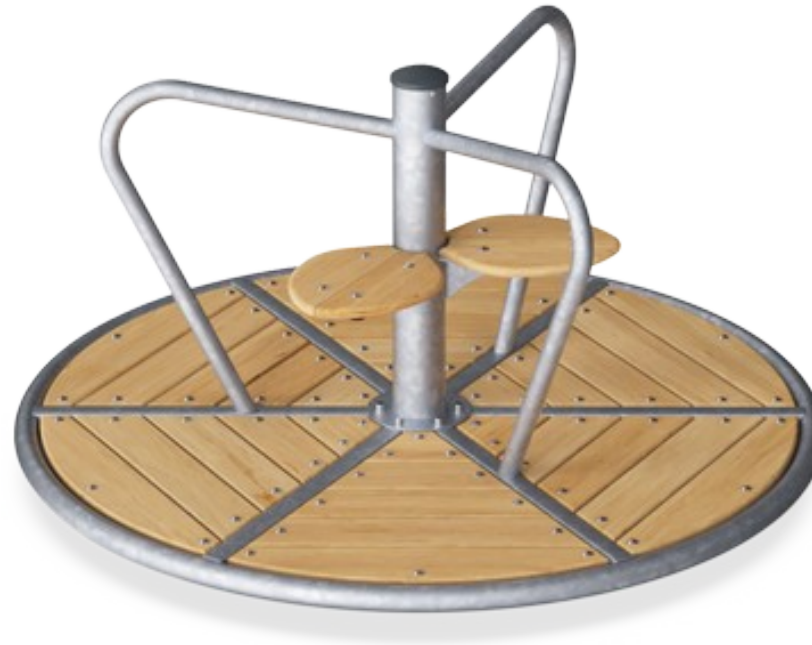

Rotasjon

Fysisk: skyver eller trekker den i bevegelse, bruker muskelstyrke og styrker kardio. Rotasjonen utvikler og trener følelsen av balanse og plass når man nyter snurreturen.
Sosioemosjonell: lytter og forhandler hvor sakte eller fort det skal snurre, barn utvikler sine empati- og samarbeidsevner.



Sete

Sosioemosjonell: tilbyr et sted å sitte for de mindre trygge spinnere

Robinia karusell med seter

NRO120



Alle organiske Robinia-produkter fra KOMPAN er laget av Robinia-trevirke fra bærekraftige europeiske kilder. På forespørsel kan den leveres som FSC® Certified (FSC® C004450).



Ståloverflatene er varmgalvanisert på innsiden og utsiden med blyfri sink. Galvaniseringen har utmerket korrosjonsmotstand i utendørse miljøer og krever lite vedlikehold.



Heavy duty kulelager med to enkle spor av høy kvalitets kulelager. Den helt lukkede kulelagerkonstruksjonen er smurt for produktets levetid og ligger over bakken.

Produktnummer NRO120-0901

Monteringsinformasjon

Maksimal fallhøyde	100 cm
Sikkerhetszone	24,1 m ²
Total monterings tid	3,0
Utgraving	0,44 m ³
Betong	0,42 m ³
Forankringsdybde (standard)	100 cm
Forsendingsvekt	173 kg
Forankring	In-ground ✓

Garanti

Kulelagerkonstruksjon	5 år
Galvanisert stål	Livstids
Robiniatre	15 år
Garantert reservedeler	10 år



Grønn data

NRO120

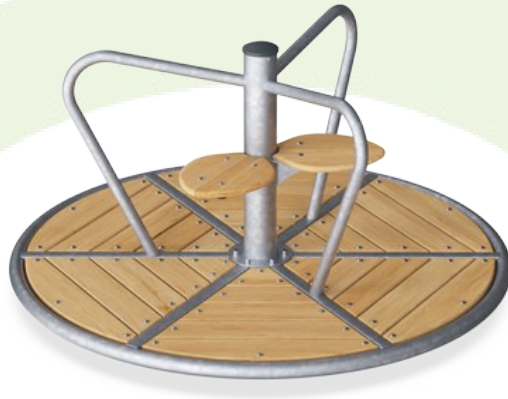

Krybbe til port A1-A3

Totalt CO ₂ -utslipp	CO ₂ -ekvivalent per kg	Resirkuler te materialer	
kg CO ₂ -ekvivalent	kg CO ₂ -ekvivalent/kg	%	
NRO120-0901	335,57	2,31	41,38

Det overordnede rammeverket for disse faktorene er miljødeklarasjonen EPD (Environmental Product Declaration), som kvantifiserer «miljøinformasjon om produktets livssyklus og muliggjør sammenligninger mellom produkter som oppfyller samme funksjon» (ISO, 2006). Dette følger strukturen og anvender en livssyklusanalyse for hele produksjonsstadiet fra råvare til ferdig produksjon (A1-A3).

Kompan A/S

C.F. Tietgens Boulevard 32C
DK-5220 Odense SØ
Denmark



Verification of CO₂ calculation of: Nature play



Data version no. 2023-10-05

The CO₂ calculation and data are in compliance with the principles of a carbon footprint impact according to the GHG protocol (Greenhouse Gas Protocol), Scope 3, cradle to gate related to all individual components in the product category: "Nature play" represented by item no.: NRO409-0621.

(Scope 3 emissions include emission sources in the upstream and downstream value chain).

Date: 30. October 2023 | Valid until: 30. October 2025

Verified by:

Julie Marie Vejsgaard Larsen, LCA & EPD Consultant

Verification based on report: Validation of CO₂ calculation of 9 categories of Kompan product line, version 1.0, prepared by: Bureau Veritas HSE, Denmark: Julie M. V. Larsen.

Publication date: 30. October 2023

By Bureau Veritas HSE
www.bureauveritas.dk
+45 7731 1000



Robinia karusell med seter

NRO120

* Maks fallhøyde | ** Total høyde | *** Sikkerhetszone

* Maks fallhøyde | ** Total høyde

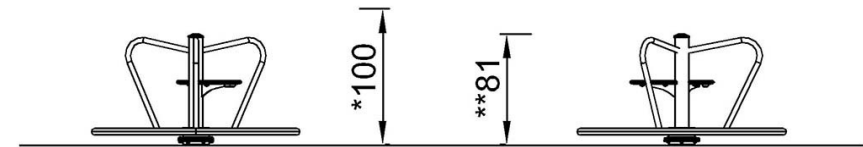
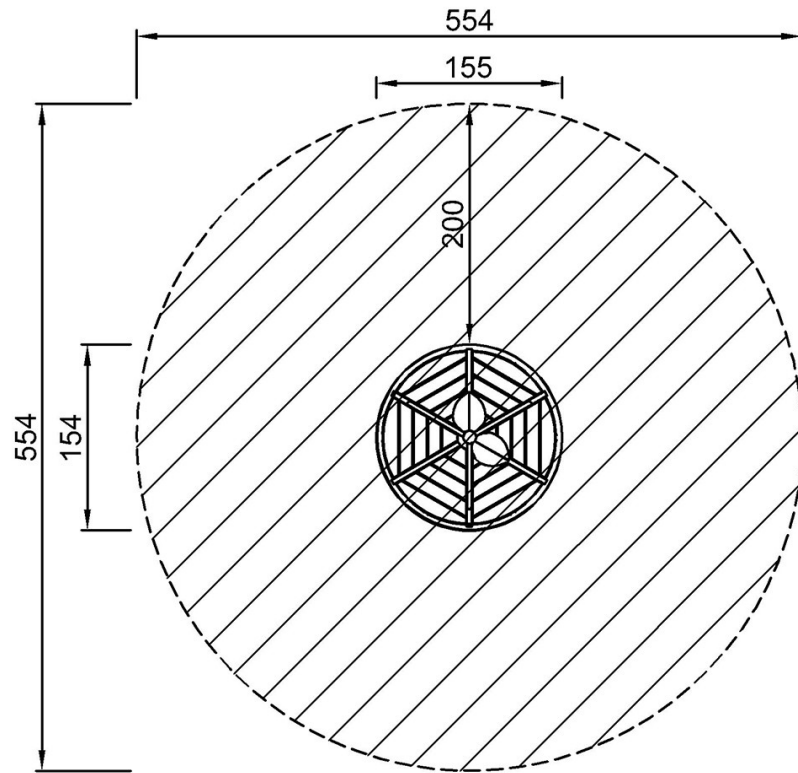

NRO120

NRO120
*100cm
**81cm
***24.1m²

[Klikk for å se TOP VIEW](#)

[Klikk for å se SIDE VIEW](#)