

Speelpaneel - Whiteboard magnetisch

PCM0013

KOMPAN
Let's play



Item nummer PCM001308-0902	
Algemene Product Informatie	
Afmetingen LxBxH	166x12x140 cm
Leeftijdsgroep	2+
Speelcapaciteit	4
Kleuropties	

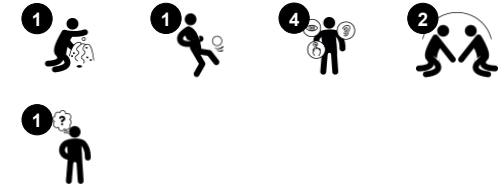

Dit grote, magnetische whiteboard zal uren van speel- en leerplezier ondersteunen in een buiten leeromgeving of speelplaats. De ruimte is groot genoeg voor veel kinderen om samen te spelen, wat hen zal helpen bij het ontwikkelen van de fijne motoriek bij het tekenen, en taal- en leesvaardigheid bij het maken van tekens. Het grote formaat

ondersteunt het sociale spel doordat er veel ruimte is voor interactie en samenwerking. Whiteboards hebben directe voordelen voor het leren. Bovendien zijn ze ook een aanleiding voor een verscheidenheid aan dramatische speelsenario's, van schooltje spelen tot het maken van een kaart voor een schattenjacht. Tekenen heeft cognitieve voordelen omdat het

de ontwikkeling van de hersenen stimuleert. Voor kleine nieuwsgierige aagjes is de magnetische functie een interessant onderwerp.



Speelpaneel - Whiteboard magnetisch

PCM0013

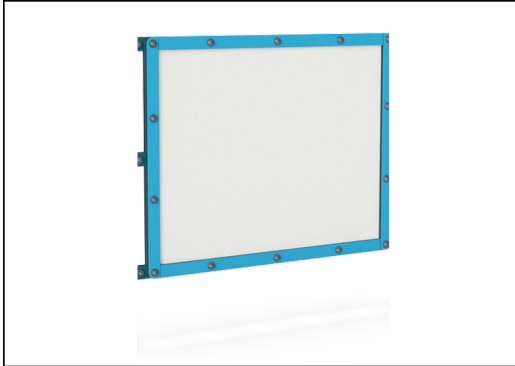

Het bord is gemaakt van keramisch staal. Keramisch staal heeft een hoge corrosiebestendigheid en is volledig recyclebaar.



De staanders zijn gemaakt van Europees grenenhout uit duurzaam beheerde bossen. Het hout is drukgeïmpregneerd met Tanalith E3475 volgens EN335 (equivalent aan NTR klasse AB) en valt in duurzaamheidsklasse 3.

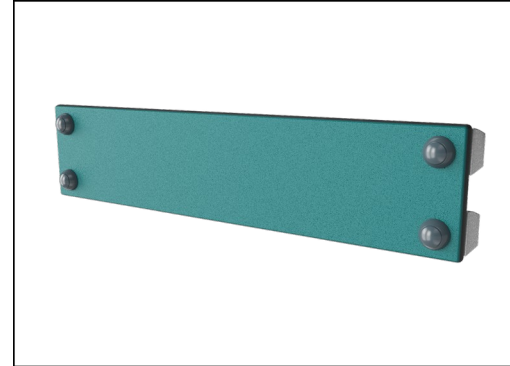

Panelen van 19mm EcoCore™. EcoCore™ is een uiterst duurzaam, milieuvriendelijk materiaal. Het is recyclebaar na gebruik en gemaakt van +95% gerecycled post-consumer materiaal van voedselverpakkingsafval.

Item nummer PCM001308-0902

Installatie informatie

Max. valhoogte	0 cm
Veiligheidszone	12,3 m ²
Totale installatietijd	3,8
Graafwerk (vol.)	0,05 m ³
Benodigd beton	0,00 m ³
Verankeringsdiepte	85 cm
Verzendingsgewicht	86 kg
Verankeringsopties	Oppervlak ✓ In-ground ✓

Garantie informatie

EcoCore HDPE	Levenslang
Staander	10 jaar
Gegarandeerde reserveonderdelen	10 jaar

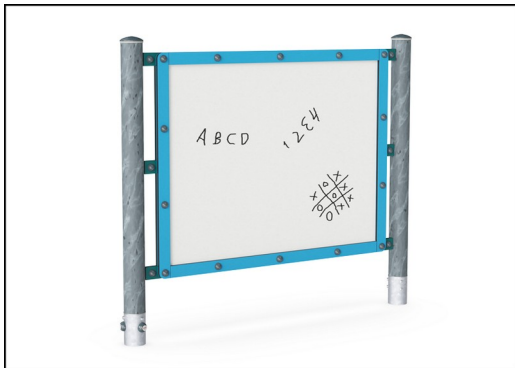

KOMPAN GreenLine uitvoeringen zijn gemaakt van uiterst milieuvriendelijk materiaal met de laagst mogelijke CO₂e emissiefactor zoals EcoCore™ panelen van 95% post-consumer gerecycled oceaanafval.



Sustainability Data

PCM0013



Cradle to Gate A1-A3	Total CO ₂ emission	CO ₂ e/kg	Recycled materials
	kg CO ₂ e	kg CO ₂ e/kg	%
PCM001308-0950	80,08	1,16	82,96
PCM001308-0902	95,25	1,56	76,62

The overall framework applied for these factors is the Environmental Product Declaration (EPD), which quantifies "environmental information on the life cycle of a product and enable comparisons between products fulfilling the same function" (ISO, 2006). This follows the structure and applies a Life-Cycle Assessment approach to the entire Product stage from raw material through manufacturing (A1-A3))

Kompan A/S
C.F. Tietgens Boulevard 32C
DK-5220 Odense SØ
Denmark



Verification of CO₂ calculation of: Themed play systems

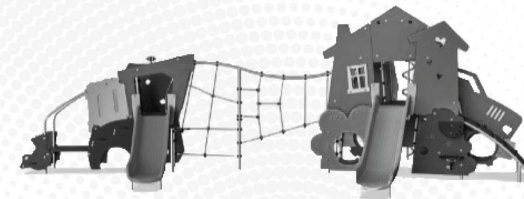

Data version no. 2023-10-05

The CO₂ calculation and data are in compliance with the principles of a carbon footprint impact according to the GHG protocol (Greenhouse Gas Protocol), Scope 3, cradle to gate related to all individual components in the product category: "Themed play systems" represented by item no.: MSC641100-3717P.

(Scope 3 emissions include emission sources in the upstream and downstream value chain).

Date: 30. October 2023 | Valid until: 30. October 2025

Verified by:

Julie Marie Vejsgaard Larsen, LCA & EPD Consultant

Verification based on report: Validation of CO₂ calculation of 9 categories of Kompan product line, version 1.0, prepared by: Bureau Veritas HSE, Denmark: Julie M. V. Larsen.

Publication date: 30. October 2023

By Bureau Veritas HSE
www.bureauveritas.dk
+45 7731 1000



Speelpaneel - Whiteboard magnetisch

PCM0013

Max. valhoogte | Totale Hoogte | Veiligheidszone

Max. valhoogte | Totale Hoogte

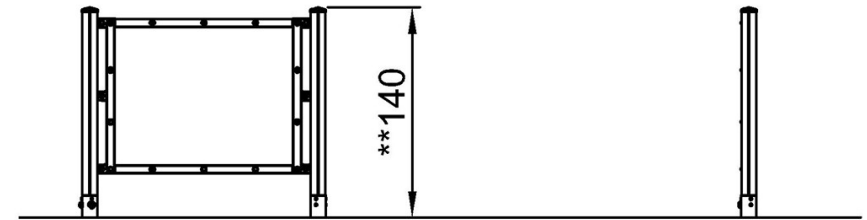
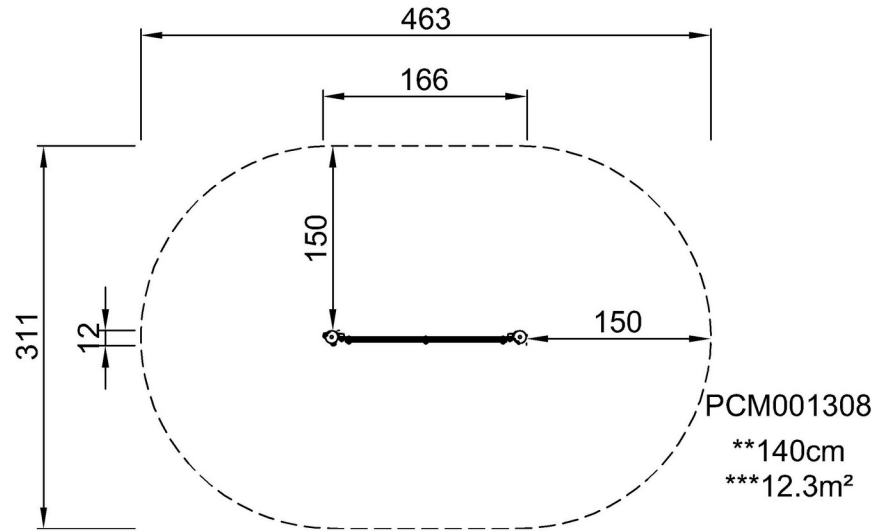

PCM001308
1:100

[Bekijk BOVENAANZICHT](#)

[Bekijk ZIJAAANZICHT](#)