

# Le Cargo

KPL520

**KOMPAN**  
Let's play



Le Cargo KOMPAN inspire et attire le jeu dramatique, avec des jeux d'escalade et de glissade. Depuis le pont supérieur, l'enfant peut glisser vers le bas, à pleine vitesse. Cela forme le sens de l'équilibre et aide l'enfant à construire et à comprendre l'espace et les mesures. Sur le pont supérieur, un joli volant stimule des conversations de jeux

dramatiques, stimulant les compétences linguistiques et de communication. Une échelle en acier mène au niveau élevé, entraînant les muscles des enfants et la coordination croisée lorsqu'ils grimpent.

Référence KPL52011-0901

## Informations générales

Dimensions LxPxH	417x443x362 cm
Age minimum	3+
Capacité idéale (utilisateurs)	15
Options de couleurs	●

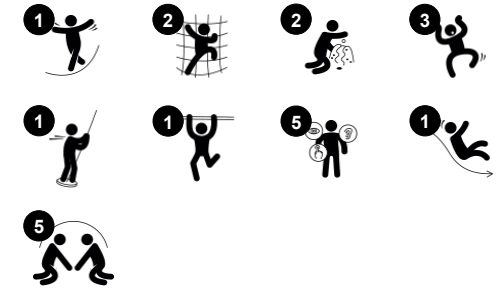

# Le Cargo

KPL520

**KOMPANI**  
Let's play



## Thème

**Cognitive:** suggère un thème et soutient le jeu de rôle, qui stimule les langues et les compétences de communication.



## Mur d'escalade

**Physique:** Développe la coordination transversale, la coordination oeil-main et la force musculaire des enfants lorsqu'ils grimpent. **Socio-émotionnel:** l'ascension bilatérale invite à la coopération.

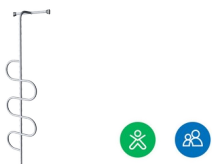

## Perche d'escalade

**Physique:** coordination & force musculaire sont entraînées. **Socio-émotionnel:** prise de tours & coopération.

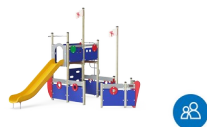

## Espace ouvert à l'avant

**Socio-émotionnel:** le banc est un espace idéal pour se rencontrer et échanger.

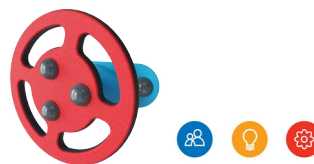

## Roue tournante

**Socio-émotionnel:** développe le tour de rôle, la communication et la coopération. **Cognitive:** l'objet de manipulation stimule la compréhension de cause à effet, la pensée logique et la communication. **Créative:** Le fait de travailler avec des objets mobiles qui peuvent laisser des traces favorise la créativité de l'enfant.



## Perche du pompier

**Physique:** la coordination est soutenue lors de la descente, ainsi que les muscles des bras / tronc. L'atterrissage renforce la densité osseuse. **Socio-émotionnel:** sentiment de prise de risque. **Cognitive:** développement de la compréhension de l'espace, de la vitesse & des distances en glissant pour descendre.



## Glisser

**Physique:** développe la conscience de l'espace & de l'équilibre. Les muscles du tronc sont entraînés lors de la descente en position verticale. **Socio-émotionnel:** l'empathie est encouragée en attendant son tour. **Cognitive:** développement de la compréhension de l'espace, de la vitesse & des distances en glissant.

# Le Cargo

KPL520



Panneaux de 19 mm EcoCore™, matériau hautement durable et respectueux de l'environnement, qui est non seulement recyclable après utilisation, mais se compose également d'un noyau fabriqué à partir de matériaux post-consommation recyclés à 100 % à partir de déchets d'emballages alimentaires.



Deux types de matériaux sont disponibles pour les poteaux de la tour principale : Poteaux en bois de pin Européen de classe 3, imprégné avec traitement au Tanalith E3475 conformément à la norme EN 335. Poteau en aluminium d'épaisseur 2 mm avec traitement de surface anodisé. Aluminium EN AW-6060 T66.



Les planchers et les panneaux d'activités ludiques sont disponibles en deux types de matériaux : Planchers imperméables en contreplaqué d'une épaisseur de 21,5 mm en bois de pin et d'aulne, avec un revêtement anti-dérapant des deux côtés. HPL, bois stratifié à haute pression, épaisseur 17,8 mm avec une surface anti-dérapante respectant la norme EN 438-6.

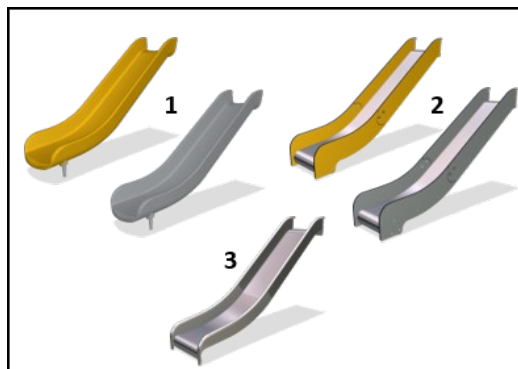

Les toboggans sont disponibles en trois matériaux différents : toboggans en polyéthylène (PE) moulé, EcoCore™ sur parois et glissière en acier inoxydable ép.=2 mm. Acier inoxydable plein AISI304 ép.=2 mm.



Les poteaux principaux sont équipés de pieds en acier galvanisé à chaud. Les pieds en acier surélèvent les poteaux de 20 mm du niveau du sol pour éviter tout contact avec le revêtement de surface.

Référence KPL52011-0901

## Installation

Hauteur de Chute Max.	148 cm
Zone de sécurité	36,8 m <sup>2</sup>
Temps total d'installation	19,7
Volume d'excavation	1,88 m <sup>3</sup>
Volume de béton	0,82 m <sup>3</sup>
Profondeur ancrage	90 cm
Poids d'expédition	553 kg
Options d'ancrage	A enterrer ✓ A cheviller ✓

## Garantie

Aluminium	15 ans
EcoCore HDPE	Garanti à vie
Pièces creuses en PE	10 ans
Bois Pin	10 ans
Dispo pièces après arrêt fab.	10 ans



# Données sur le développement durable

KPL520



Cradle to Gate A1-A3	Émissions totales de CO <sub>2</sub>	CO <sub>2</sub> e/kg	Matériaux recyclés
	kg CO <sub>2</sub> e	kg CO <sub>2</sub> e/kg	%
<b>KPL52011-0901</b>	496,05	1,21	49,99

Le cadre général appliqué est la Déclaration Environnementale Produit (DEP), qui quantifie « les informations environnementales sur le cycle de vie d'un produit et permet des comparaisons entre produits remplissant la même fonction » (ISO, 2006). Cela suit la structure et applique une approche d'évaluation du cycle de vie à l'ensemble de l'étape du produit, de la matière première à la fabrication (A1-A3))

**Kompan A/S**  
C.F. Tietgens Boulevard 32C  
DK-5220 Odense SØ  
Denmark



## Verification of CO<sub>2</sub> calculation of: Play systems



Data version no. 2023-10-05

The CO<sub>2</sub> calculation and data are in compliance with the principles of a carbon footprint impact according to the GHG protocol (Greenhouse Gas Protocol), Scope 3, cradle to gate related to all individual components in the product category: "Play systems" represented by item no.: PCM200321-0950.

(Scope 3 emissions include emission sources in the upstream and downstream value chain).

**Date: 30. October 2023 | Valid until: 30. October 2025**

Verified by:

Julie Marie Vejsgaard Larsen, LCA & EPD Consultant

Verification based on report: Validation of CO<sub>2</sub> calculation of 9 categories of Kompan product line, version 1.0, prepared by: Bureau Veritas HSE, Denmark: Julie M. V. Larsen.

**Publication date: 30. October 2023**

By Bureau Veritas HSE  
www.bureauveritas.dk  
+45 7731 1000



# Le Cargo

KPL520

\* Hauteur de chute maximale | \*\* Hauteur totale | \*\*\* Zone de sécurité

\* Hauteur de chute maximale | \*\* Hauteur totale

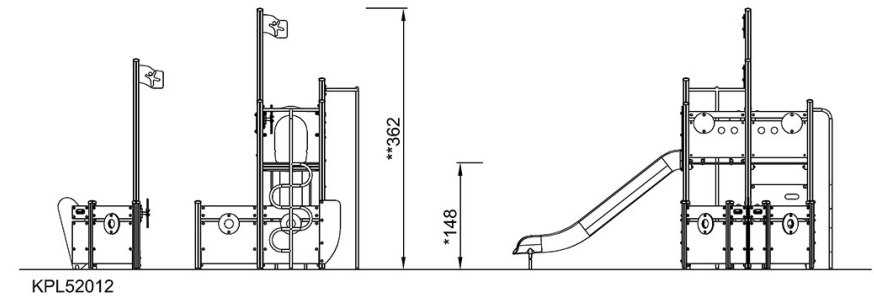
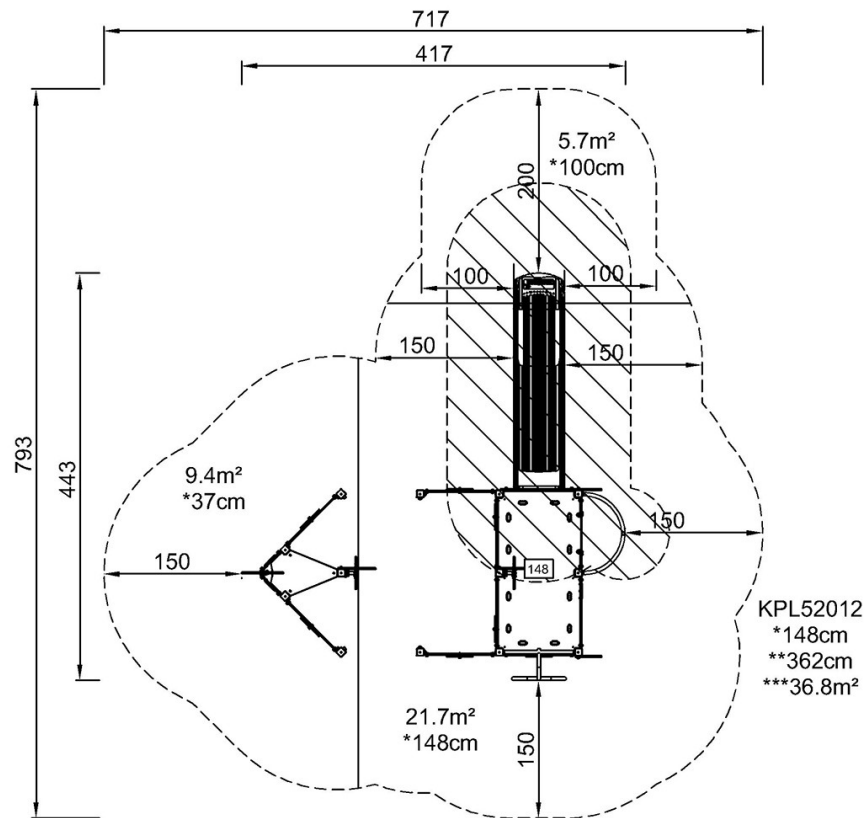

[Cliquez pour voir le rapport VUE DE DESSUS](#)

[Cliquez pour voir le rapport VUE LATÉRALE](#)