

Baboon Trail

CRP250301

KOMPAN
Let's play

Produktnummer CRP250301-0901

Allgemeine Produktinformation

Maße L x B x H	1008x421x257 cm
Empfohlenes Alter	6+
Spielkapazität (Nutzer)	13
Farbauswahl	

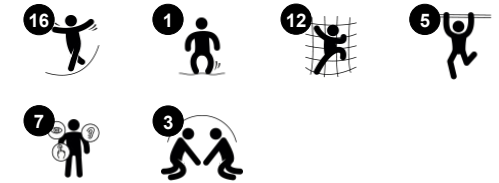
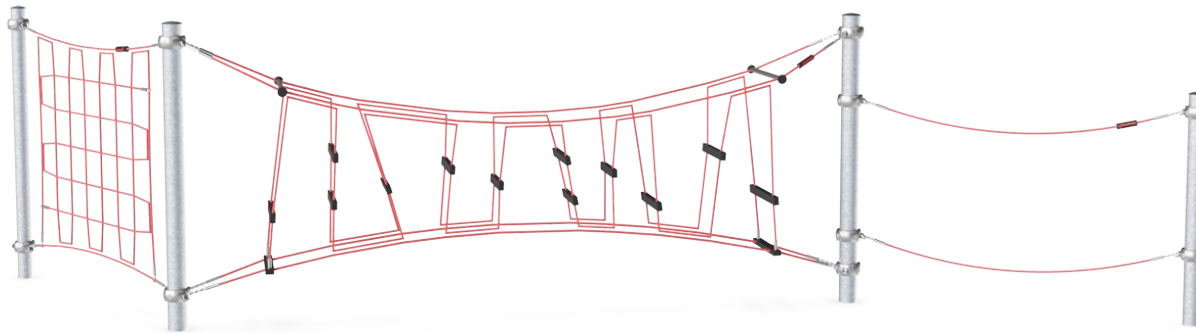

Der Baboon Trail ist ein spannendes Balance- und Klettererlebnis, das Kinder anzieht. Das gespannte Seil ist eine Herausforderung für das Gleichgewicht, und wenn die Kinder an ihren Freunden vorbeikommen, üben sie, sich abzuwechseln und zu kooperieren. Die Hürden federn die Bewegungen der Kinder ab und sorgen für Nervenzitgel und Konzentration bei jedem Schritt. Das vertikale Vergnügungsnetz

beansprucht die Muskulatur - beim Klettern werden Beine, Arme und Rumpf trainiert, was auch die Kreuzkoordination und das räumliche Bewusstsein fördert. Dies ist entscheidend, um sich in der Welt mit Körperbewusstsein und Selbstsicherheit bewegen zu können. Die Stufen der Hürden bieten außerdem die Möglichkeit, eine Pause einzulegen und Kontakte zu knüpfen. Die vielfältigen

Balancier-, Schaukel- und Kletteraktivitäten helfen den Kindern, ihren Gleichgewichtssinn und ihre Koordination zu schulen, die für künftige Fähigkeiten im Leben, wie z. B. Stillsitzen, Konzentration oder sicheres Navigieren im Straßenverkehr, von grundlegender Bedeutung sind.



Baboon Trail

CRP250301

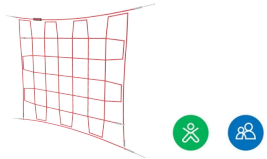

Vertikales Kletternetz

Physisch: Kinder entwickeln beim Klettern Kreuzkoordination. Arm-, Bein- und Rumpfmuskeln werden gestärkt. Diese sind wichtig für die Körperhaltung und auch für das Stillsitzen. **Sozial-Emotional:** die Maschen ermöglichen es, dass mehr Kinder zusammensitzen können.

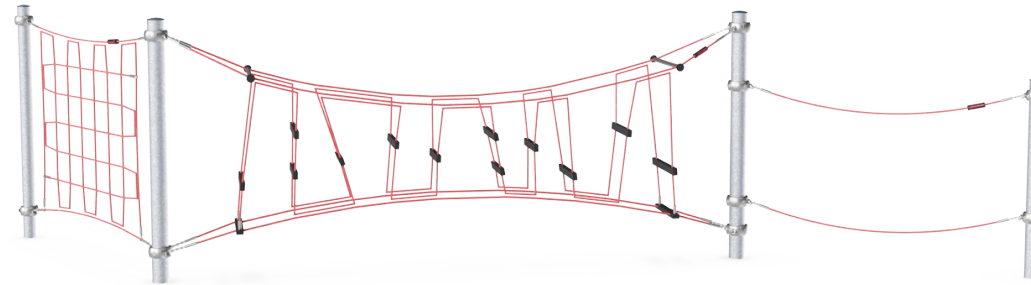

Balancierseile

Physisch: das Gleichgewichtstraining ist hier unverkennbar. Das Festhalten am oberen Seil beim Balancieren auf dem unteren Seil ist ein tolles Training für den Gleichgewichtssinn und die Rumpfmuskulatur. Diese Fähigkeiten sind grundlegend dafür, still auf einem Stuhl sitzen zu können. **Sozial-Emotional:** Hier ist Platz für mehrere. Die Zusammenarbeit mit Freunden auf den schwankenden Seilen erfordert Teamwork und Toleranz.



Hindernisse

Physisch: der Aufbau der Arm-, Bein- und Rumpfmuskulatur wird beim Spielen gefördert. Auch motorische Fähigkeiten wie Gleichgewicht und Raumgefühl werden trainiert. **Sozial-Emotional:** zusammenspielen beim Treffen anderer Kinder.

Baboon Trail

CRP250301



Seile aus UV-stabilisierten PES-Seilsträngen mit innerer Stahlseilverstärkung. Das Polyestergerüst wird aus +95 % Post-Consumer-Materialien hergestellt und induktiv auf jede Litze aufgeschmolzen.



Corocord Smart Schellen sind bis ins kleinste Detail durchdacht, um eine überragende Flexibilität aus hochwertigem Aluminium zu gewährleisten. Die Smart Schellen werden mit vier Stahlbolzen um die Pfosten herum befestigt. Nicht verwendete Befestigungspunkte werden mit Kunststoff-Kappen verschlossen.



Die Corocord-S-Klemmen sind universale Verbindungselemente aus rostfreiem Edelstahl mit einem Durchmesser von 8 mm. Die Klemmen sind abgerundet und das gesamte Bauteil wird mit hydraulischen Spezialwerkzeugen auf das Seil gepresst. Daher können die Klemmen mit herkömmlichen Werkzeugen nicht entfernt werden.



Wände aus 19 mm EcoCore™. EcoCore™ ist ein äußerst langlebiges, ressourcenschonendes Material, das nicht nur nach Gebrauch recycelbar ist, sondern auch aus Material besteht, das zu +95 % aus recyceltem Post-Consumer-Material aus Lebensmittelverpackungsabfällen hergestellt wird.



Farbige Stahlkomponenten haben eine feuerverzinkte Basis und eine pulverbeschichtete Oberfläche. Dies bietet eine ultimative Korrosionsbeständigkeit in allen Klimazonen der Welt. Andere Stahloberflächen sind innen und außen mit bleifreiem Zink feuerverzinkt.

Produktnummer CRP250301-0901

Montage-Information

Max. freie Fallhöhe	240 cm
Fläche des Fallraums	60,3 m ²
Gesamt-Montagezeit	11,6
Erforderlicher Erdaushub (circa)	8,73 m ³
Betonbedarf (circa)	4,85 m ³
Fundamenttiefe (Standard)	90 cm
Versandgewicht	587 kg
Verankerungsoptionen	OFM ✓ TV ✓

Garantie-Information

Aluminium-Klemmen	10 Jahre
Verzinkter Stahl	Lebenslang
Oberste Lackschicht	10 Jahre
Seile & Netze	10 Jahre
Ersatzteilgarantie	10 Jahre



Umweltdaten

CRP250301

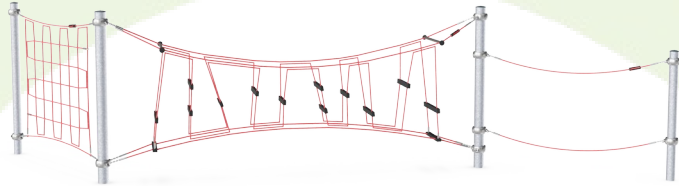

Von der Wiege bis zum Werkstor („cradle to gate“) (A1–A3)

CO ₂ -Emissionen gesamt	CO ₂ e pro kg	Recycelte Materialien
kg CO ₂ e	kg CO ₂ e pro kg	%

CRP250301-0901	1.272,77	3,31	48,84
----------------	----------	------	-------

Den allgemeinen Rahmen für diese Faktoren bilden die Umweltproduktdeklarationen (EPDs). Mithilfe dieser Grundregeln können die Umweltinformationen über den Lebenszyklus eines Produkts hinweg quantifiziert und Vergleiche zwischen Produkten, die dieselbe Funktion erfüllen, angestellt werden (vgl. ISO, 2006). Diese Struktur wird hier befolgt. Der Ansatz zur Lebenszyklusbewertung wird dabei auf die gesamte Herstellungsphase – vom Rohstoff bis zur Herstellung (A1–A3) – angewendet.

Kompan A/S

C.F. Tietgens Boulevard 32C
DK-5220 Odense SØ
Denmark



Verification of CO₂ calculation of: Corocord



Data version no. 2023-10-05

The CO₂ calculation and data are in compliance with the principles of a carbon footprint impact according to the GHG protocol (Greenhouse Gas Protocol), Scope 3, cradle to gate related to all individual components in the product category: "Corocord" represented by item no.: COR314011-1101.

(Scope 3 emissions include emission sources in the upstream and downstream value chain).

Date: 30. October 2023 | Valid until: 30. October 2025

Verified by:

Julie Marie Vejsgaard Larsen, LCA & EPD Consultant

Verification based on report: Validation of CO₂ calculation of 9 categories of Kompan product line, version 1.0, prepared by: Bureau Veritas HSE, Denmark: Julie M. V. Larsen.

Publication date: 30. October 2023

By Bureau Veritas HSE
www.bureauveritas.dk
+45 7731 1000



Baboon Trail

CRP250301

* Max freie Fallhöhe | ** Gesamthöhe | *** Fläche des Fallraums

* Max freie Fallhöhe | ** Gesamthöhe

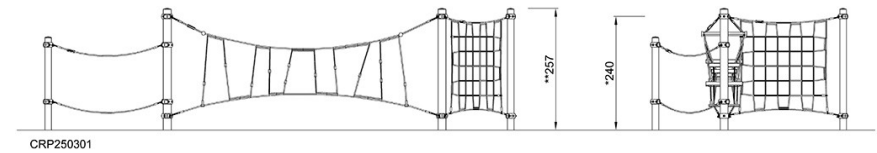
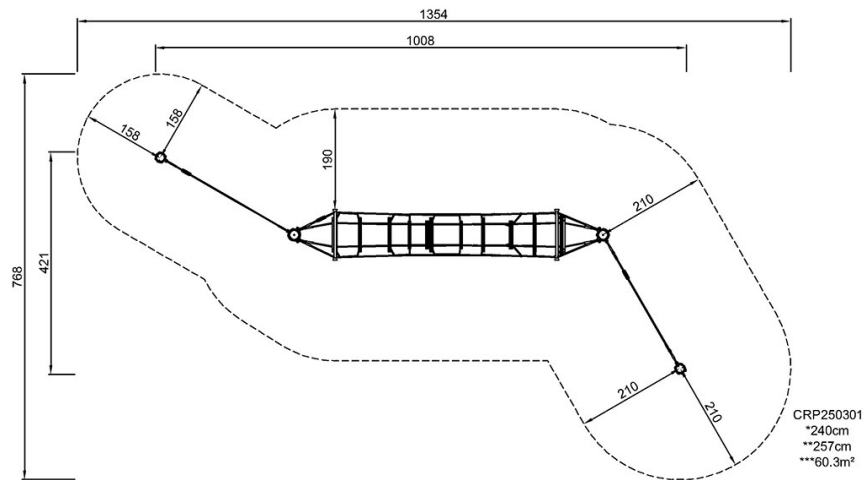

[Klicken Sie hier, um die DRAUFSICHT anzuzeigen](#)

[Klicken Sie hier, um die SEITENANSICHT anzuzeigen](#)