

# Performer Arch

CRP800101

**KOMPANI**  
Let's play

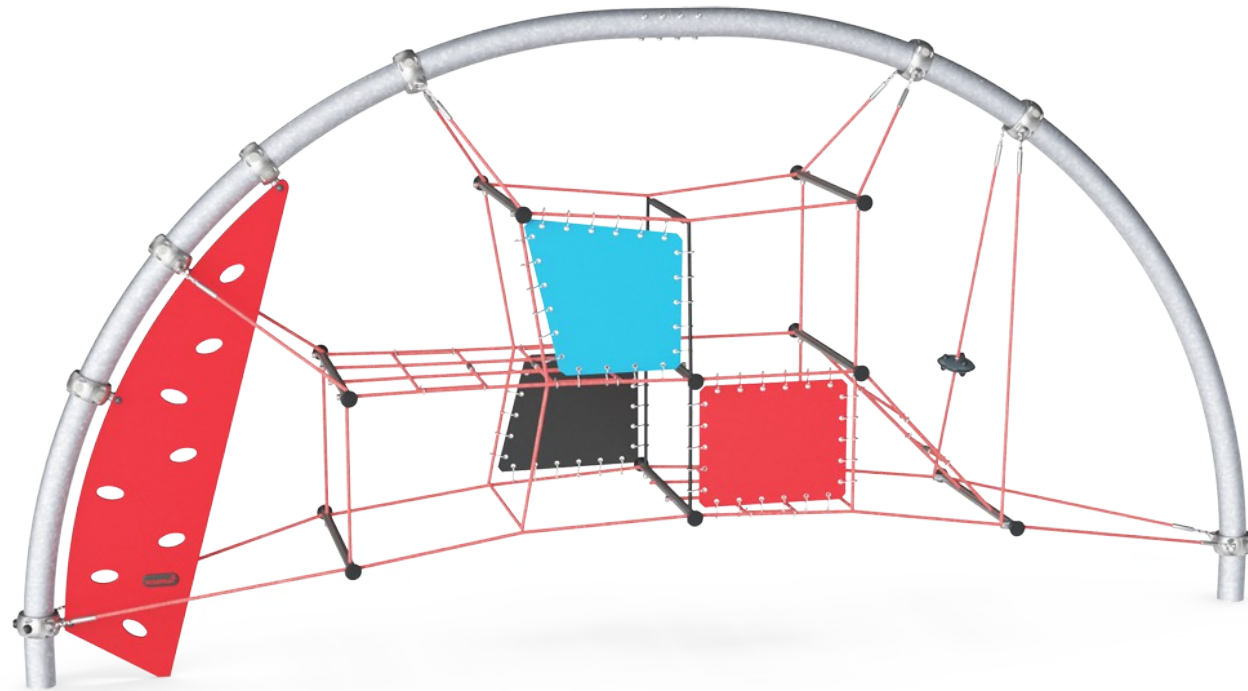

Produktnummer CRP800101-0901

## Produktinformasjon

Mål LxBxH	622x108x307 cm
Aldersgruppe	5+
Antall brukere	15
Fargevalg	  

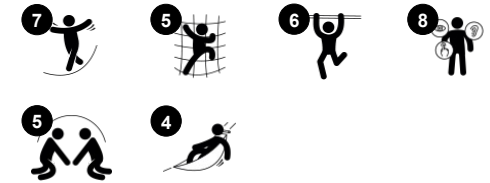

Denne superspennende lekekonstruksjonen byr på en rekke aktiviteter som vil holde barna opptatt i lang tid. Utfordringene i strukturen og det ekstra elementet av prestasjonslek er spesielt attraktivt for eldre barn. Leken på flere nivåer gjør det også mulig for mange barn å leke sammen, noe som styrker de sosiale ferdighetene på lekeplassen. De varierende

lekeelementene muliggjør en rekke aktiviteter, noe som gjør det attraktivt for barna å leke over lengre tid. Fysiske ferdigheter som smidighet, balanse og koordinasjon styrkes gjennom de nøye utformede tauaktivitetene som gir varierte utfordringer. Utformingen legger også til rette for lek på tvers av alder og funksjonsnivå, fordi det er noe som kan begeistre og utfordre alle,

noe som gir en effektiv utnyttelse av lekeområdet.

# Performer Arch

CRP800101



## Klatrevegg

**Fysisk:** å klatre utvikler tverrkoordinering, som støtter kryssmodell oppfatning. Dette er nødvendig for andre ferdigheter som lesing.

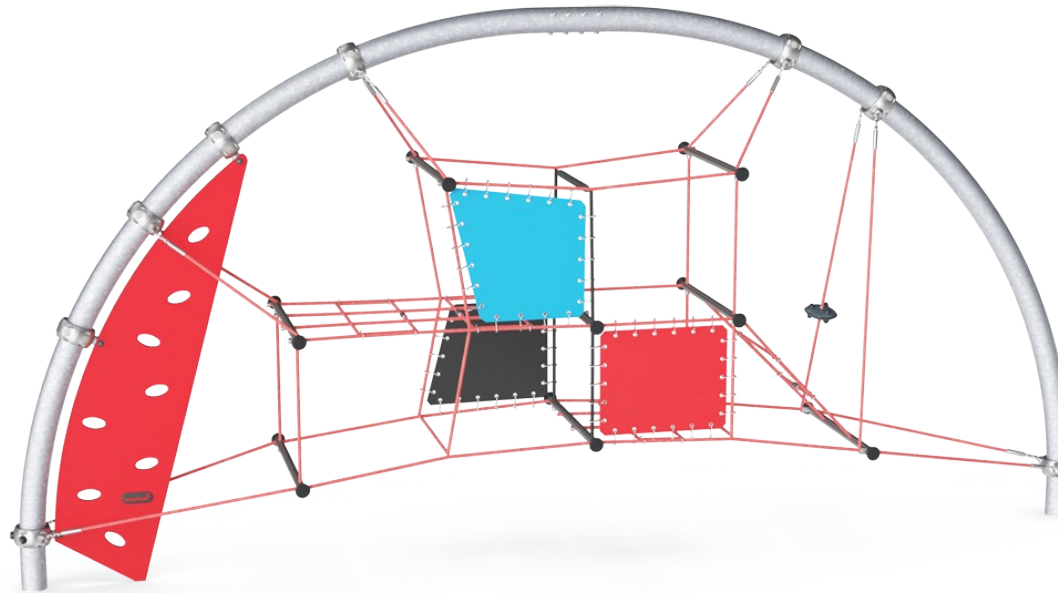

## Hoppende nettmasker

**Fysisk:** smidighet, balanse og koordinering samt romlig bevissthet utvikles når man hopper, klatrer og sitter i nettet. Barn bruker muskler i armer, bein og kjerne, og bygger bentetthet når de hopper ned.

**Sosioemosjonell:** appellerer til empati og samarbeid.



## Ufo

**Fysisk:** balansefølelse når man sitter, svaierende. Arm- og beinmuskulaturen utvikles når man holder godt fast, klatrer oppover.

# Performer Arch

CRP800101

**KOMPAN**  
Let's play

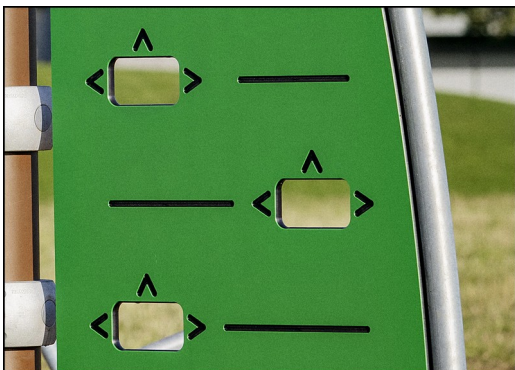

Paneler av 19 mm EcoCore™. EcoCore™ er et svært slitesterkt, miljøvennlig materiale som ikke bare er resirkulerbart etter bruk, men som også består av materiale som er produsert av +95 % resirkulert matemballasje.

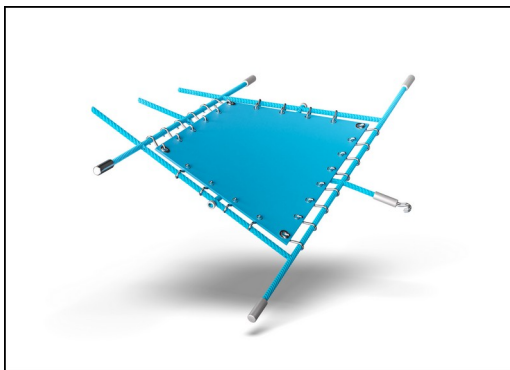

Corocord-membranene består av et friksjonssikkert gummibelagt materiale i transportbåndkvalitet med god UV-bestandighet. Testet og i samsvar med REACH-kravene for PAH. I membranen er det innebygd en fire lags armering av vevd polyester. Armeringen og de to overflatelagene gir en total tykkelse på 8 mm.

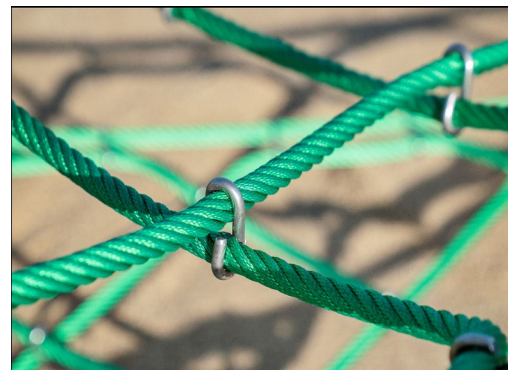

Tau av UV-stabiliserte PES-taustrenger med innvendig stålkabelforsterkning. Polyester garnet er laget av +95 % resirkulert forbrukeravfall og er induktivt smeltet på hver tråd for å oppnå høy slitestyrke.

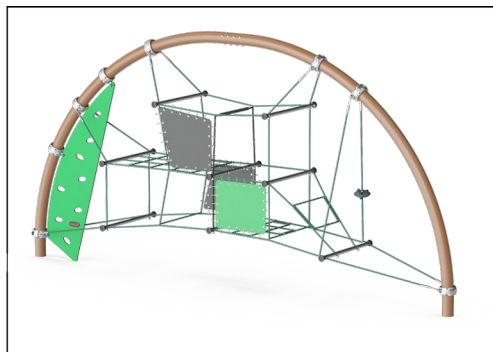

De bøyde buene holder den spente nettstrukturen uten ytterligere forstyrrende festemidler. Derfor er buene produsert av rustfritt stål i høy kvalitet for å tillate bevegelse av nettet på overflaten av stålbue. Overflaten blir behandlet slik at den blir blank.

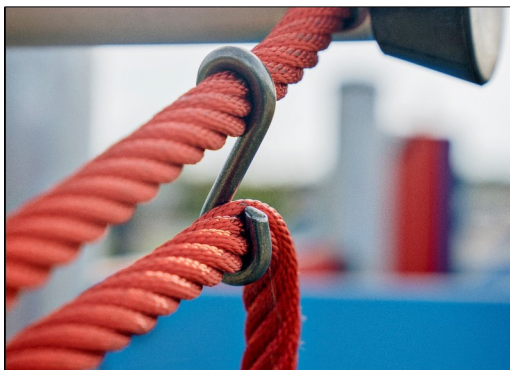

Corocord 'S' klemmer brukes som forbindelser i våre Corocord-produkter. 8mm rustfrie stålstenger med avrundede kanter presses rundt tauene med en spesiell hydraulisk presse, noe som gjør dem til det ideelle bindingspunktet: trygt, holdbart og hæversresistent.



Corocord smartklemmer er nøye utformet i alle detaljer for å sikre overlegen fleksibilitet i høykvalitets aluminiumsmateriale. De smarte klemmene festes rundt stolpene med fire stålbolter. Festepunkter som ikke er brukt lukkes med PA-hetter.

Produktnummer CRP800101-0901

## Monteringsinformasjon

Maksimal fallhøyde	225 cm
Sikkerhetszone	38,0 m <sup>2</sup>
Total monterings tid	8,7
Utgraving	4,05 m <sup>3</sup>
Betong	2,30 m <sup>3</sup>
Forankringsdybde (standard)	90 cm
Forsendingsvekt	523 kg
Forankring	In-ground ✓

## Garanti

Corocord tau	10 år
EcoCore HDPE	Livstids
Galvanisert stål	Livstids
Membran	2 år
Garantert reservedeler	10 år

**EN**  
**1176**  
compliant

# Grønn data

CRP800101

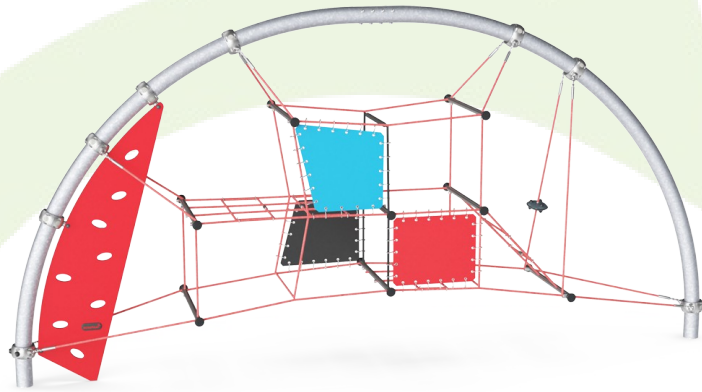

Krybbe til port A1-A3	Totalt CO <sub>2</sub> -utslipp	CO <sub>2</sub> -ekvivalent per kg	Resirkuler te materialer
	kg CO <sub>2</sub> -ekvivalent	kg CO <sub>2</sub> -ekvivalent/kg	%
CRP800101-0901	993,91	4,18	39,56

Det overordnede rammeverket for disse faktorene er miljødeklarasjonen EPD (Environmental Product Declaration), som kvantifiserer «miljøinformasjon om produktets livssyklus og muliggjør sammenligninger mellom produkter som oppfyller samme funksjon» (ISO, 2006). Dette følger strukturen og anvender en livssyklusanalyse for hele produksjonsstadiet fra råvare til ferdig produksjon (A1-A3).

## Kompan A/S

C.F. Tietgens Boulevard 32C  
DK-5220 Odense SØ  
Denmark

Validation of CO<sub>2</sub> calculation method  
**BUREAU VERITAS**  
HSE Denmark A/S



## Verification of CO<sub>2</sub> calculation of: Corocord



Data version no. 2023-10-05

The CO<sub>2</sub> calculation and data are in compliance with the principles of a carbon footprint impact according to the GHG protocol (Greenhouse Gas Protocol), Scope 3, cradle to gate related to all individual components in the product category: "Corocord" represented by item no.: COR314011-1101.

(Scope 3 emissions include emission sources in the upstream and downstream value chain).

**Date: 30. October 2023 | Valid until: 30. October 2025**

Verified by:

Julie Marie Vejsgaard Larsen, LCA & EPD Consultant

Verification based on report: Validation of CO<sub>2</sub> calculation of 9 categories of Kompan product line, version 1.0, prepared by: Bureau Veritas HSE, Denmark: Julie M. V. Larsen.

**Publication date: 30. October 2023**

By Bureau Veritas HSE  
www.bureauveritas.dk  
+45 7731 1000





# Performer Arch

CRP800101

\* Maks fallhøyde | \*\* Total høyde | \*\*\* Sikkerhetszone

\* Maks fallhøyde | \*\* Total høyde

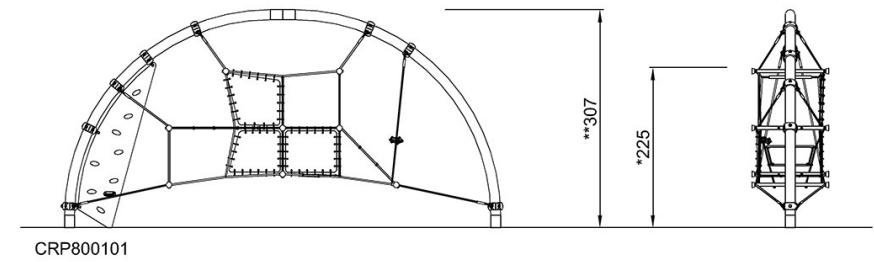
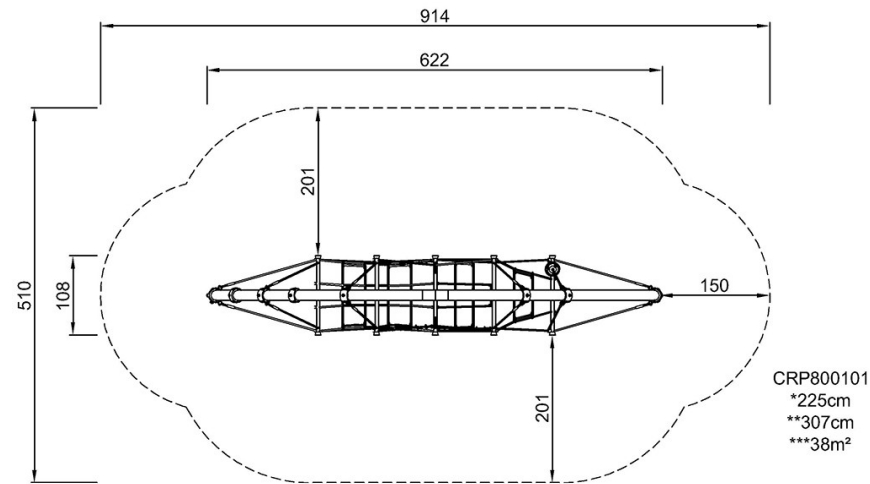

[Klikk for å se TOP VIEW](#)

[Klikk for å se SIDE VIEW](#)