

Leketårn med huske, 1 sete

PCM110621

KOMPANI
Let's play



Produktnummer PCM110621-0902	
Produktinformasjon	
Mål LxBxH	488x382x352 cm
Aldersgruppe	3+
Antall brukere	7
Fargevalg	

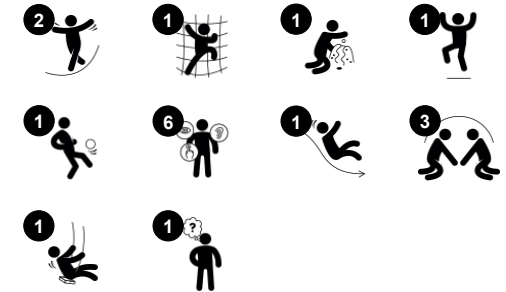

Dette leketårnet med en huske inviterer til fysisk lek, og gir barna muligheter til å bevege kroppen gjennom både klatring, strekking og ved å skli og huske. Strukturen motiverer barn til lek ved å tilby variasjon og graderte utfordringer i klatring og navigering i tårnet og nettet. Klatring styrker muskler og hjelper til med å utvikle kryss-koordinasjonsferdigheter.

Dette forbedrer barnets evne til å bruke begge sider av hjernen, og støtter de indre strukturene som muliggjør lesing og tenkning. På plattformen inviterer en balkong til utsikt over lekeplassen og gir en spennende følelse av høyde. Det å skli er utrolig spennende. Det støtter også kroppsholdning og balanse, viktige ferdigheter for små barn når de vokser. Dette er

grunnet for alle andre fysiske ferdigheter og hjelper til med å bygge opp selvtillit til å navigere verden sikkert. Å huske er en favoritt, som umiddelbart vil tiltrekke barna. Med mange aktiviteter innebygd i strukturen vil barna leke i lang tid og forbedrer deres helse og velvære.

Leketårn med huske, 1 sete

PCM110621



Huskesete

Fysisk: balanse, koordinering og romlig bevissthet utvikles når man husker. Dette er nødvendige ferdigheter for å bedømme avstander og navigerer trygt i trafikken. Den svingende bevegelsen trener arm-, bein- og kjernemuskulaturen, og styrker beintettheten når man hopper av. **Kognitiv:** forståelse av årsak-virkning og tenkeferdigheter for yngre barn når de husker.



Klatrenett

Fysisk: støtter fysisk styrke og koordinering på tvers av kroppen, som påvirker koordinering av høyre og venstre del av hjernen, grunnleggende for andre ferdigheter som evnen til å lese.



Sklie

Fysisk: å skli utvikler romlig bevissthet og følelse av balanse. Videre trenes kjernemuskulaturen når du sitter oppreist og glir ned. **Sosioemosjonell:** empati, tur-taking og risikotaking **Kognitiv:** små barn utvikler sin forståelse av rom, hastighet og avstander når de glir raskt ned.

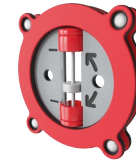

Timeglass

Sosioemosjonell: hvert lag kan ha sin egen knapp for å telle runder, seiere, osv. Knappene støtter samhandling og samarbeid. **Kognitiv:** telling og registrering støtter ferdigheter som logisk tenkning og sekvensering. **Kreativ:** barna kan sette sitt eget preg ved å plassere tidtakeren i ulike posisjoner.

Leketårn med huske, 1 sete

PCM110621

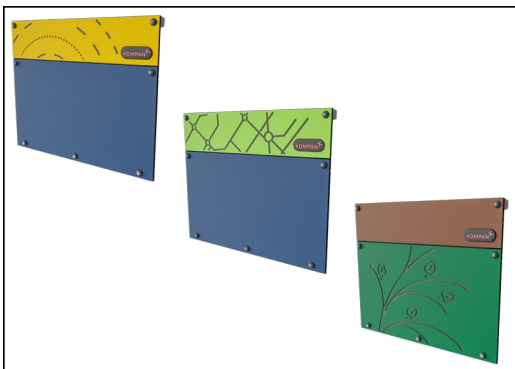

Paneler av 19 mm EcoCore™. EcoCore™ er et svært slitesterkt, miljøvennlig materiale som ikke bare er resirkulerbart etter bruk, men som også består av materiale produsert av +95 % resirkulert forbrukeravfall fra matemballasje.



Alle plattformene er støttet av unikt utformede aluminiumsprofiler med lavt CO2-avtrykk og flere festemuligheter. De gråfargede, støpte plattformene er laget av 75 % PP-materiale fra avfall etter bruk, med et sklisikkert mønster og en strukturert overflate.



Hovedstolper med varmgalvanisert stålfot er tilgjengelige i ulike materialer: Trykkimpregnerte furustolper; forgalvaniserte stålstoelper med pulverlakkert toppfinish på innsiden og utsiden; blyfri aluminium med fargelakkert toppfinish; eller Greenline TexMade-stolper av 95 % resirkulert plast- og tekstilavfall.

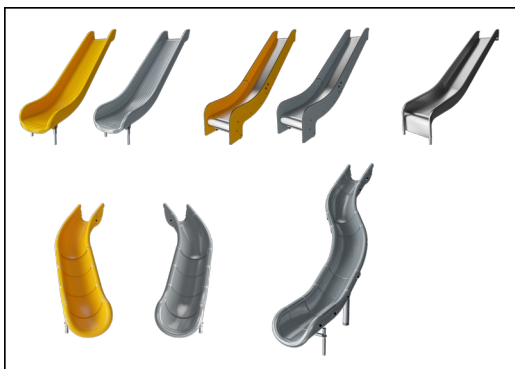

Skiene fås i forskjellige materialer og farger: Rette eller buede helstøpte PE-sklier i gul eller grå farge; kombinerte EcoCore™ sider og rustfritt stål; eller rustfritt stål i ett stykke for en enda mer hærverkssikker løsning.

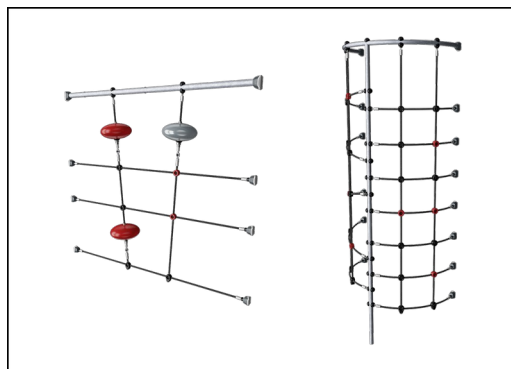

Tau av UV-stabiliserte PES-taustrenger med innvendig stålkabelarmering. Polyester garnet er laget av +95 % gjenbruksmaterialer og er induktivt smeltet på hver tråd.



Standardsetene til KOMPAN er konstruert for maksimal sikkerhet og holdbarhet. Tokomponents-sete med PP indre kjerne og utvendig gummi produseres i en enkel prosess. Setene er tilgjengelige med huskekjetting av enten varmgalvanisert stål eller rustfritt stål for alle huskehøyder.

Produktnummer PCM110621-0902

Monteringsinformasjon

Maksimal fallhøyde	147 cm
Sikkerhetssone	37,0 m ²
Total monterings tid	13,0
Utgraving	0,89 m ³
Betong	0,04 m ³
Forankringsdybde (standard)	85 cm
Forsendingsvekt	461 kg
Forankring	In-ground ✓ Surface ✓

Garanti

EcoCore HDPE	Livstids
PE sklie	10 år
Stolpe	10 år
PP plattformer	10 år
Garantert reservedeler	10 år



Grønn data

PCM110621



Krybbe til port A1-A3	Totalt CO ₂ -utslipp	CO ₂ -ekvivalent per kg	Resirkuler te materialer
	kg CO ₂ -ekvivalent	kg CO ₂ -ekvivalent/kg	%
PCM110621-0902	818,64	2,41	57,43

Det overordnede rammeverket for disse faktorene er miljødeklarasjonen EPD (Environmental Product Declaration), som kvantifiserer «miljøinformasjon om produktets livssyklus og muliggjør sammenligninger mellom produkter som oppfyller samme funksjon» (ISO, 2006). Dette følger strukturen og anvender en livssyklusanalyse for hele produksjonsstadiet fra råvare til ferdig produksjon (A1-A3).

Kompan A/S

C.F. Tietgens Boulevard 32C
DK-5220 Odense SØ
Denmark



Verification of CO₂ calculation of: Play systems



Data version no. 2023-10-05

The CO₂ calculation and data are in compliance with the principles of a carbon footprint impact according to the GHG protocol (Greenhouse Gas Protocol), Scope 3, cradle to gate related to all individual components in the product category: "Play systems" represented by item no.: PCM200321-0950.

(Scope 3 emissions include emission sources in the upstream and downstream value chain).

Date: 30. October 2023 | Valid until: 30. October 2025

Verified by:

Julie Marie Vejsgaard Larsen, LCA & EPD Consultant

Verification based on report: Validation of CO₂ calculation of 9 categories of Kompan product line, version 1.0, prepared by: Bureau Veritas HSE, Denmark: Julie M. V. Larsen.

Publication date: 30. October 2023

By Bureau Veritas HSE
www.bureauveritas.dk
+45 7731 1000



Leketårn med huske, 1 sete

PCM110621

* Maks fallhøyde | ** Total høyde | *** Sikkerhetszone

* Maks fallhøyde | ** Total høyde

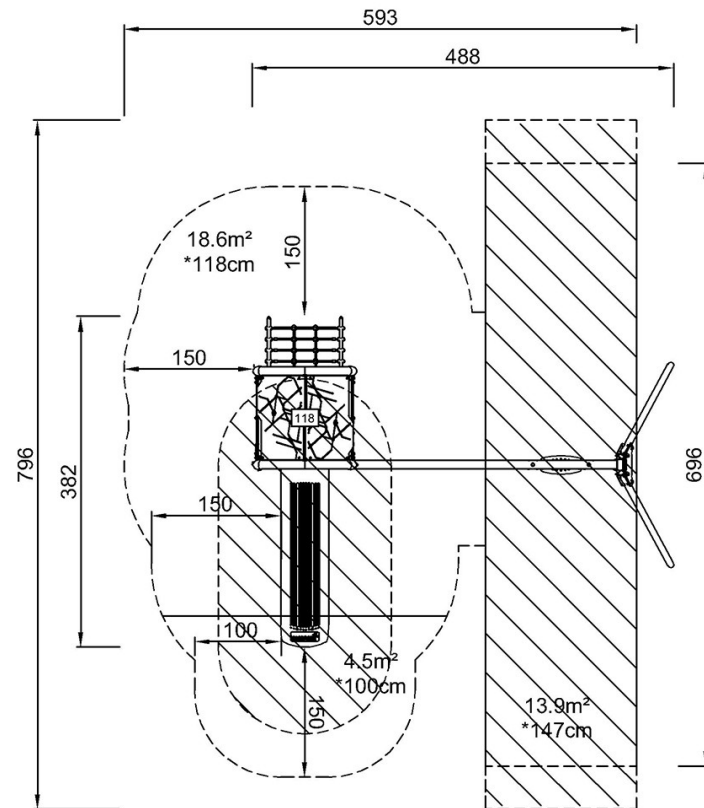

PCM110621
*147cm
**352cm
***37m²

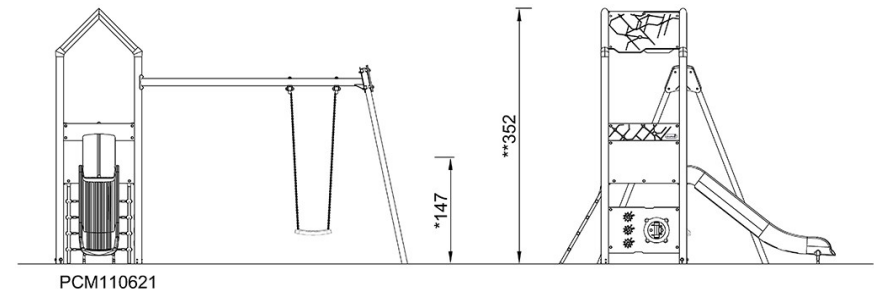

[Klikk for å se TOP VIEW](#)

[Klikk for å se SIDE VIEW](#)