

# Medite med membranhole

COR10511

**KOMPANI**  
Let's play

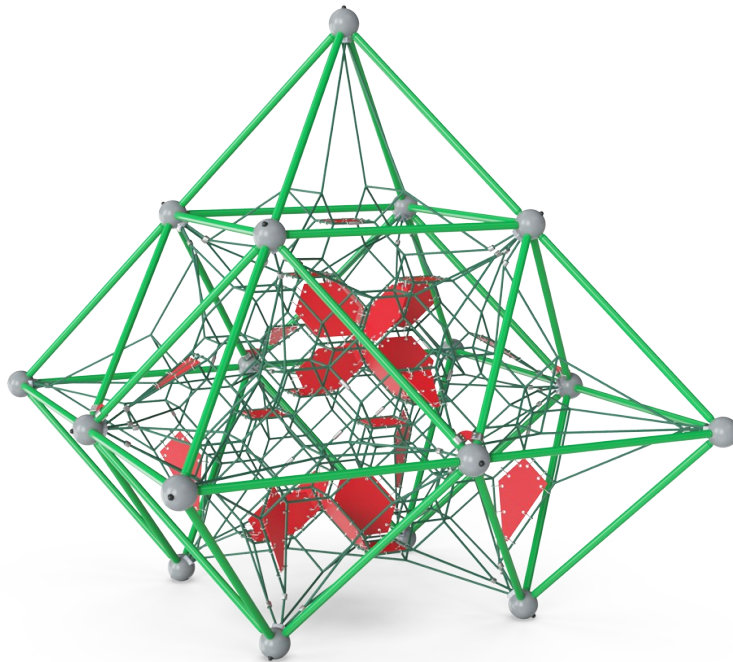

Varenr. COR105111-0403

## Generel produktinformation

Dimensioner LxBxH	423x423x446 cm
Alder	5+
Antal brugere	31
Farvemuligheder	

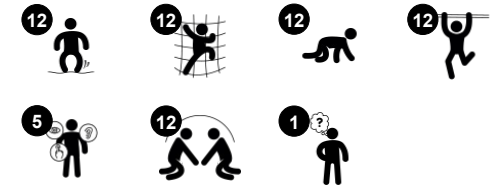

Medite med membranhole tilbyder en vild klatreoplevelse i et enormt tredimensionelle klatrenet. De varierende og hoppende klatreruter appellerer til børn i alle aldre. Den høje struktur og transparente design tiltrækker børn igen og igen, og får dem til at vende tilbage. Membranerne tilføjer hurtige, hoppede ruter til toppen og fungerer også som

destinationer og mødepunkter. Her tilskyndes til social interaktion og stimulering af samarbejde. Meditets hoppetov og -net tilføjer spænding: barnet kan føle sit eget og alle venners bevægelser, når det bruger nettet. I denne højde er det med til at fremme evnen til risikovurdering og koncentrationen. Nettet træner vigtige motoriske færdigheder som

propriosception, rumfornemmelse og krydskoordinering. Disse færdigheder er grundlæggende for risikovurdering, når man f.eks. Bedømmer situationer og navigerer i trafikken.

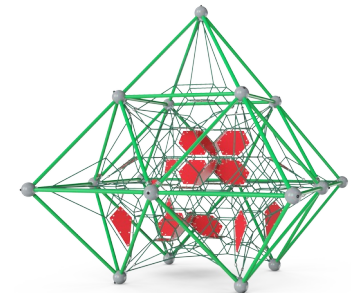

# Medite med membranhule

COR10511

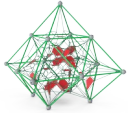

## Højde

**Social-emotionelle evner:** her udvikler børn mod og selvregulering som de er højt oppe, der påvirker deres selvtillid positivt.

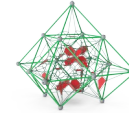
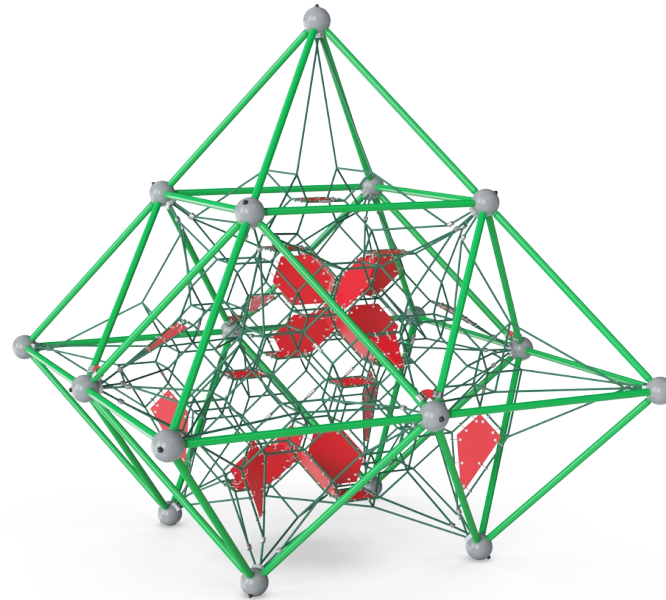

## Store masker

**Fysiske evner:** de store masker lader børn klatre og kravle og understøtter udviklingen af proprioception, krydskoordinering og rumlig bevidsthed. Det kræver muskler når man skal skubbe og trække sig op i nettet. **Social-emotionelle evner:** her kan flere børn mødes og være sammen.

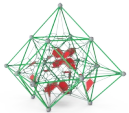

## Forbundne net

**Fysiske evner:** de forbundne net får brugerne til at følge de andres bevægelser, hvilket giver en ekstra dimension af sjov og kræver koncentration, når man holder fast i rebet. Alle muskelgrupper trænes, og koordinationen styrkes. **Social-emotionelle evner:** brugernes bevægelser påvirker de andre brugere, så hensyn og turtagning understøttes.

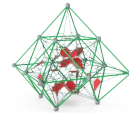

## Membranforløb

**Fysiske evner:** en hurtigere vej op på grund af membranens ekstra støtte. **Social-emotionelle evner:** et mødested hvor man kan tage en pause fra klatrenettet.

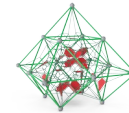

## Gennemsigtighed

**Social-emotionelle evner:** gennemsigtigheden muliggør samarbejde og kommunikation, som er vigtige færdigheder for børn.

# Medite med membranhule

COR10511



Corocord 'S'-klemmer bruges som universelle forbindelser i Corocord-produkter. 8 mm rustfrit stålstænger med afrundede kanter presses rundt om rebene med en speciel hydraulisk presse, hvilket gør dem til den ideelle samling: sikker, holdbar og hærværkssikret, og med den fleksibilitet som en rebstruktur behøver.



Netets aluminiumssænke er dobbeltkoniske med afrundede ender og er så små som sikkerheden tillader. Det overordnede netdesign sigter mod at holde metaldele inden for nettet til et absolut minimum, både i størrelse og antal, for at give den bedst mulige klatreoplevelse.

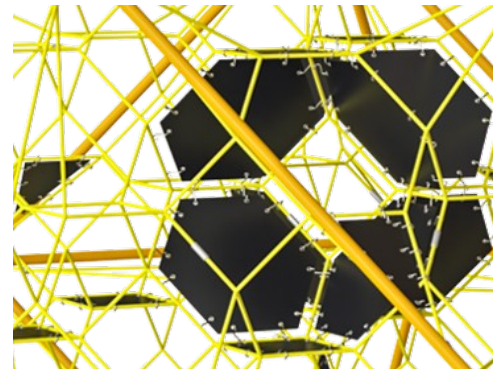

Corocord-membraner består af et friktionssikkert gummimateriale i samme kvalitet som transportbånd med fremragende UV-modstand. Testet og overholder REACH-krav til PAH. En fire-lags armering lavet af vævet polyester er indlejret. Armeringen og de to overfladelag resulterer i en samlet tykkelse på 7,5 mm.

Varenr. COR105111-0403

## Installationsinformation

Maks. faldhøjde	165 cm
Faldområde	51,7 m <sup>2</sup>
Installationstid (timer)	29,6
Udgravningsmængde	1,76 m <sup>3</sup>
Betonmængde	0,98 m <sup>3</sup>
Forankringsdybde	110 cm
Fragtvægt	1.029 kg
Forankringsmuligheder	I jorden ✓

## Garanti

Corocord reb	10 år
EcoCore HDPE	Livstid
Galvaniseret stål	Livstid
Membran	2 år
Garanterede reservedele	10 år



Metaldele er lavet af stål af høj kvalitet, varmgalvaniseret indvendigt og udvendigt med blyfrit zink. På ydersiden er der et ekstra lag med pulverbelægning. Dette sikrer både fremragende korrosionsbestandighed og farverigt designudtryk.



LUNA



MARS

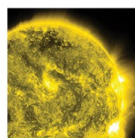

SOLARIS

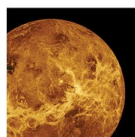

VENUS



TERRA

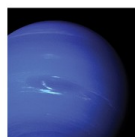

NEPTUNE

COROCORD-rammenettet findes i 6 galaktiske farvetemaer. Temaerne trækker på lyse farver, der appellerer til børn i alle aldre. Kan ændres i konfiguratoren.



# Bæredygtighedsdata

COR10511

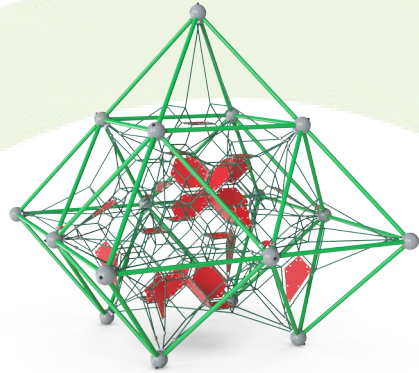

Vugge-til-port A1-A3	Total CO <sub>2</sub> udledning	CO <sub>2</sub> e/kg	Genanvendte materialer
	kg CO <sub>2</sub> e	kg CO <sub>2</sub> e/kg	%
<b>COR105111-0403</b>	2.715,66	3,80	42,33

Den overordnede ramme for disse faktorer er Environmental Product Declaration (EPD), som kvantificerer "miljøoplysninger om et produkts livscyklus og muliggør sammenligninger mellem produkter, der opfylder samme funktion" (ISO, 2006). Dette følger strukturen og anvender en livscyklusvurderingstilgang til hele produktfasen fra råvarer til fremstilling (A1-A3))

## Kompan A/S

C.F. Tietgens Boulevard 32C  
DK-5220 Odense SØ  
Denmark

Validation of CO<sub>2</sub> calculation method  
**BUREAU VERITAS**  
HSE Denmark A/S



## Verification of CO<sub>2</sub> calculation of: Corocord



Data version no. 2023-10-05

The CO<sub>2</sub> calculation and data are in compliance with the principles of a carbon footprint impact according to the GHG protocol (Greenhouse Gas Protocol), Scope 3, cradle to gate related to all individual components in the product category: "Corocord" represented by item no.: COR314011-1101.

(Scope 3 emissions include emission sources in the upstream and downstream value chain).

**Date: 30. October 2023 | Valid until: 30. October 2025**

Verified by:

Julie Marie Vejsgaard Larsen, LCA & EPD Consultant

Verification based on report: Validation of CO<sub>2</sub> calculation of 9 categories of Kompan product line, version 1.0, prepared by: Bureau Veritas HSE, Denmark: Julie M. V. Larsen.

**Publication date: 30. October 2023**

By Bureau Veritas HSE  
www.bureauveritas.dk  
+45 7731 1000





# Medite med membranhule

COR10511

\* Maks. faldhøjde | \*\* Samlet højde | \*\*\* Faldområde

\* Maks. faldhøjde | \*\* Samlet højde

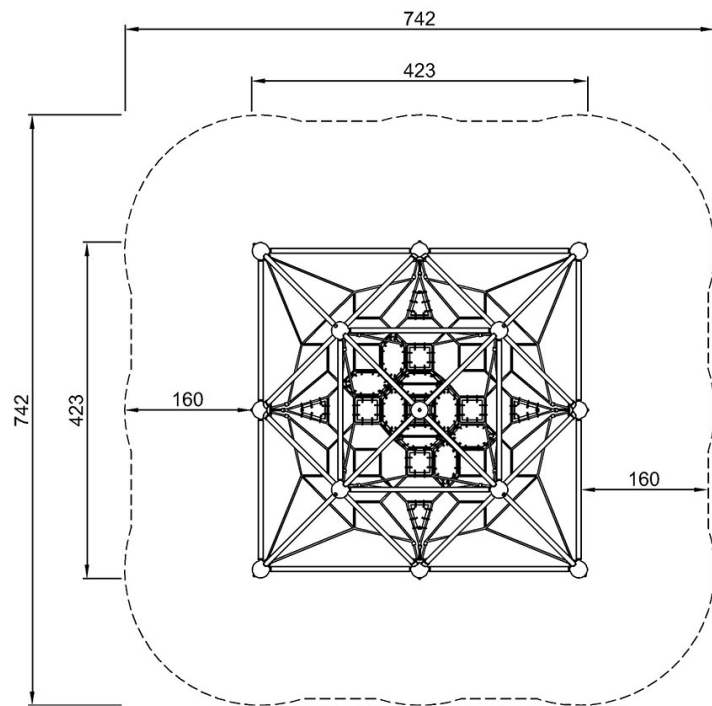

COR10511  
\*165cm  
\*\*446cm  
\*\*\*51.7m<sup>2</sup>

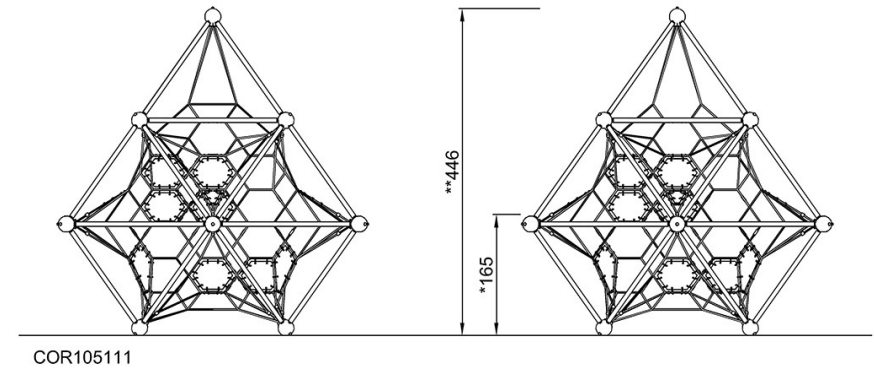

[Klik for at se FRA OVEN](#)

[Klik for at se FRA SIDEN](#)