

Ławka Jumbo

M240

KOMPANI
Let's play

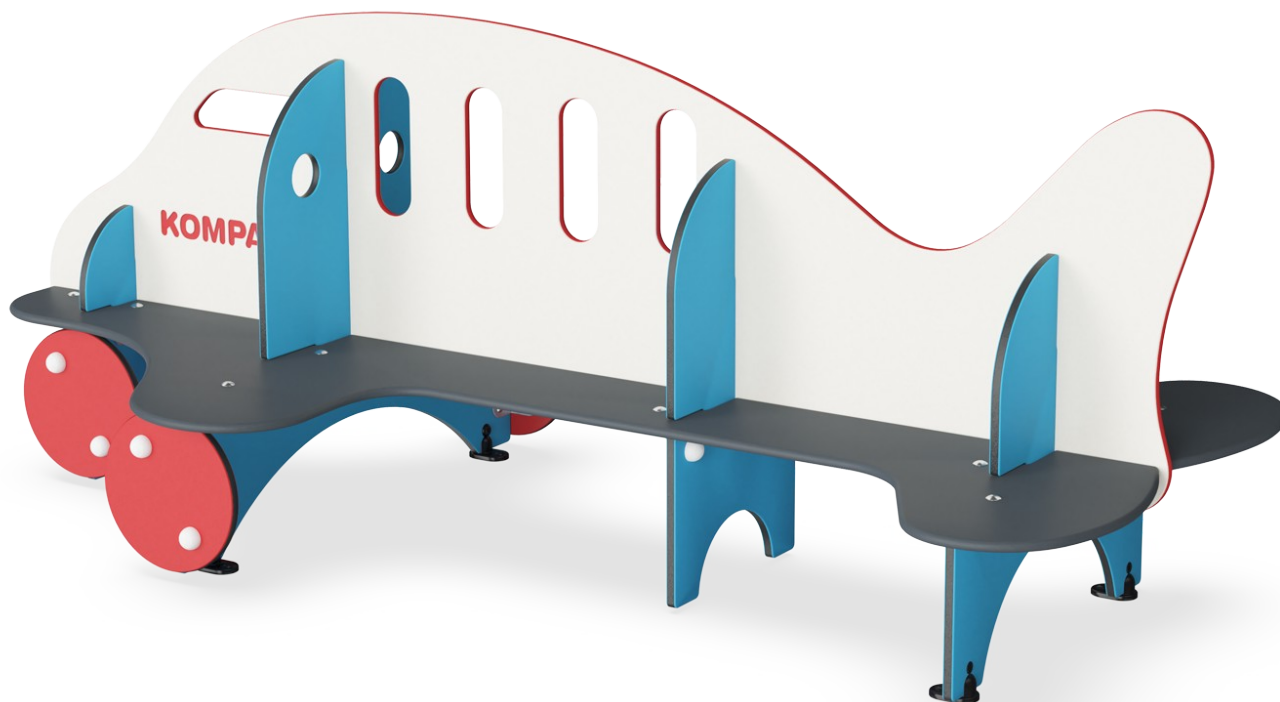

Nr produktu M24070-3218P

Ogólne Informacje o Produkcie

Wymiary DxSzxW	242x128x95 cm
Grupa wiekowa	6m+
Max. Ilość Osób	6
Dostępne kolory	



Ławka Jumbo to idealne miejsce na odpoczynek po długiej i ekscytującej zabawie. Ławka Jumbo to podróż w najodleglejsze zakątki świata.

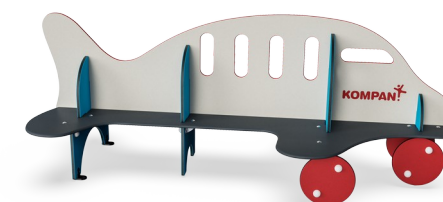

Ławka Jumbo

M240

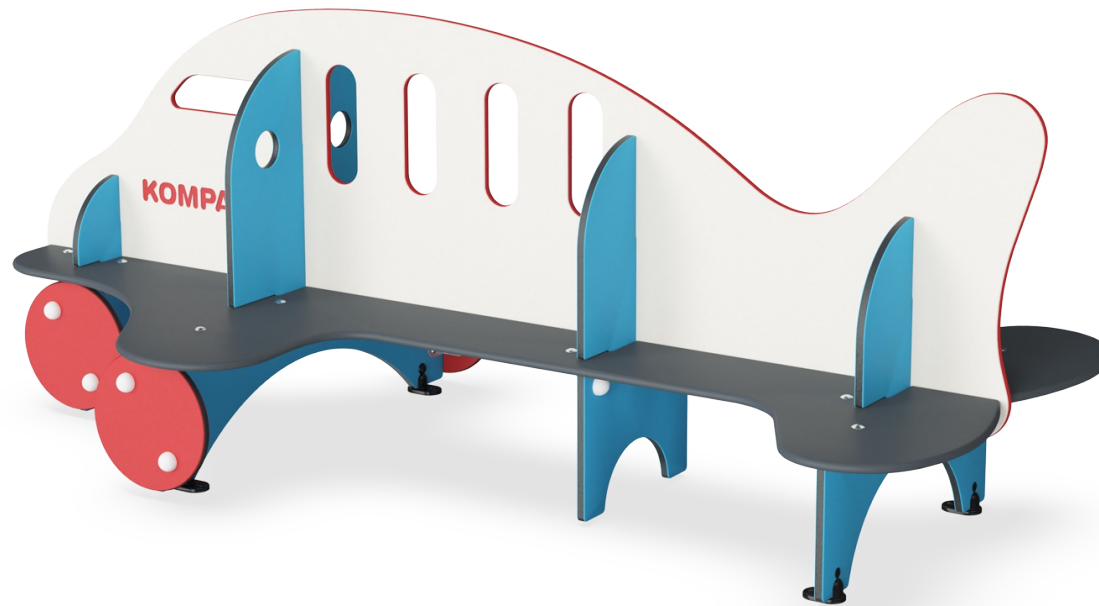

Motyw

Poznawcze: sugeruje temat i wspiera zabawę w tworzenie historii, która stymuluje umiejętności językowe i komunikacyjne.



Ławka

Spółeczno-Emocjonalne: gromadzenie się, współpraca lub przerwa w zabawie - wszystko to trenuje umiejętności społeczne.

Ławka Jumbo

M240



Panele wykonane są z 19mm EcoCore™ HDPE. Panele HDPE są bardzo wytrzymałe i w 100% nadają się do recyklingu, ale także wykonane są w 95% z materiałów pokonsumenckich pochodzących z recyklingu m.in. zużytych opakowań po żywności.



Miejsce do siedzenia wykonane są z Laminatu Wysokociśnieniowego (HPL) o grubości 17,8mm, który odporny jest na ścieranie, aby zagwarantować długotrwałość produktu.

Nr produktu M24070-3218P

Informacje Dotyczące Instalacji

Max. wysokość upadku	35 cm
Strefa bezpieczeństwa	19,0 m ²
Czas instalacji	4,4
Objętość wykopu	0,13 m ³
Objętość betonu	0,00 m ³
Głębokość podstawy (standardowa)	32 cm
Waga przesyłki	166 kg
Opcje kotwiczenia	W ziemi ✓ Powierzchnia ✓

Informacje o Gwarancji

EcoCore HDPE	Dożywotnia
Siedzisko HPL	15 lat
Części Zapasowe	10 lat



Dane Dotyczące Zrównoważonego Rozwoju

M240

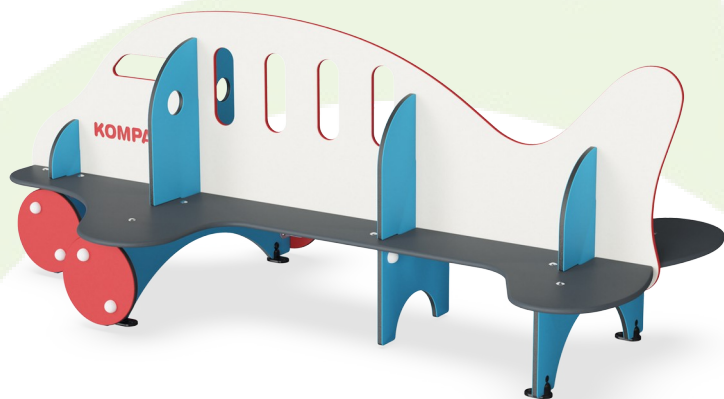

Od wydobycia surowców do opuszczenia wytwórni A1–A3

Całkowita emisja CO₂

CO₂e na kg produktu

Materiały pochodzące z recyklingu

kg CO₂e

kg CO₂e/kg

%

M24070-3218P

166,29

1,73

46,50

Ogólne ramy stosowane dla tych czynników to Środowiskowa Deklaracja Produktu (EPD), która określa ilościowo "informacje środowiskowe dotyczące cyklu życia produktu i umożliwia porównywanie produktów spełniających tę samą funkcję" (ISO, 2006). W niniejszym dokumencie przyjęto strukturę i zastosowano podejście oceny cyklu życia w odniesieniu do całego etapu produktu, od surowców po produkcję (A1-A3).

Kompan A/S

C.F. Tietgens Boulevard 32C
DK-5220 Odense SØ
Denmark



Verification of CO₂ calculation of: Themed play systems

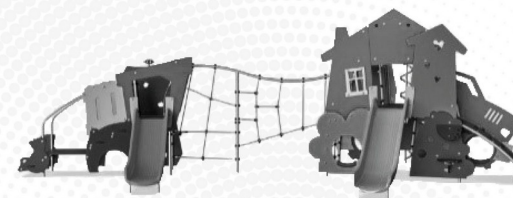

Data version no. 2023-10-05

The CO₂ calculation and data are in compliance with the principles of a carbon footprint impact according to the GHG protocol (Greenhouse Gas Protocol), Scope 3, cradle to gate related to all individual components in the product category: "Themed play systems" represented by item no.: MSC641100-3717P.

(Scope 3 emissions include emission sources in the upstream and downstream value chain).

Date: 30. October 2023 | Valid until: 30. October 2025

Verified by:

Julie Marie Vejsgaard Larsen, LCA & EPD Consultant

Verification based on report: Validation of CO₂ calculation of 9 categories of Kompan product line, version 1.0, prepared by: Bureau Veritas HSE, Denmark: Julie M. V. Larsen.

Publication date: 30. October 2023

By Bureau Veritas HSE
www.bureauveritas.dk
+45 7731 1000



Ławka Jumbo

M240

* Max Wys. Upadku | ** Wysokość | *** Strefa Bezpieczeństwa

* Max Wys. Upadku | ** Max Wysokość

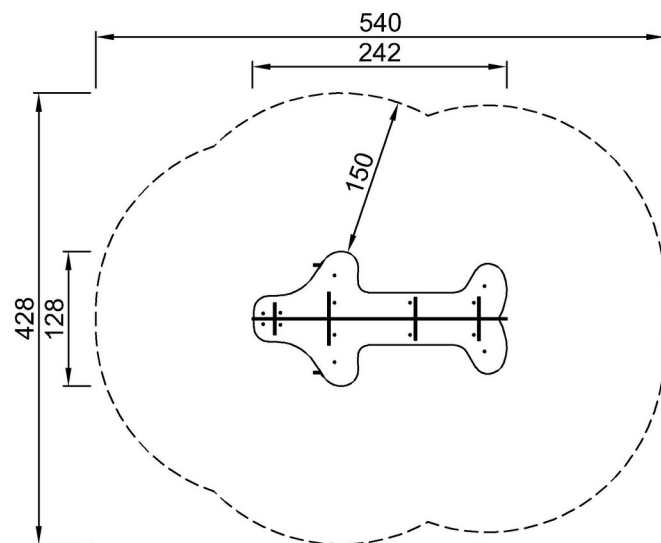

M24070P-xx18
*35cm
**95cm
***19m²

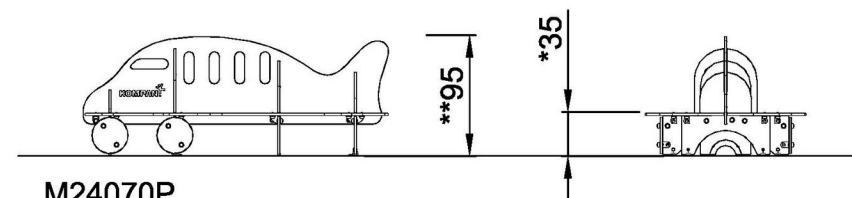

M24070P
1:100

[Kliknij, aby zobaczyć RZUT Z GÓRY](#)

[Kliknij, aby zobaczyć RZUT BOCZNY](#)