

# Butterfly, Physisch

COR17510

Produktnummer COR175101-0403

## Allgemeine Produktinformation

Maße L x B x H	685x571x308 cm
Empfohlenes Alter	5+
Spielkapazität (Nutzer)	22
Farbauswahl	

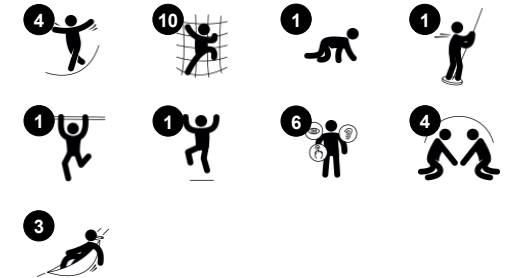

Der elegant geschwungene Butterfly ist ein Statement zum Klettern. Mit seinen verdrehten Klettermöglichkeiten lädt der Butterfly immer wieder zu erneuten Kletterversuchen ein. Dank der Transparenz der Butterfly-Netze können sich die Kinder gegenseitig sehen und über die Flügel hinweg kommunizieren. Und es gibt viel zu besprechen und auszuprobieren: Die verdrehten Netze regen zu geschickten Kletter-

und Balanciertechniken an, die die Kreuzkoordination und Propriozeption des Kindes fördern, beides wichtig für präzise Bewegungen und letztlich für ein sicheres Bewegen in der alltäglichen Umgebung. Die sichtbare Höhe sorgt für zusätzlichen Nervenkitzel. Es gibt schnellere und langsamere Wege über und auf den Butterfly: gebogene Kletterelemente ermöglichen einen

schnellen Zugang zum obersten Gerüst, und eine Barrenrutsche ermöglicht ein schnelles Gleiten zurück zum Boden. Am Boden sorgen an Seilen aufgehängte Balancierscheiben für schwankende Gleichgewichtsbewegungen, im Stehen oder Sitzen. Der Gleichgewichtssinn muss unbedingt trainiert werden, denn er ist grundlegend für Körperbeherrschung und Konzentration.



# Butterfly, Physisch

COR17510



## Großes Kletternetz

**Physisch:** Auf den Netzen spürt man die Bewegungen der anderen, was Spaßig ist und die Konzentration fordert. Übt alle Muskelgruppen und die Kreuzkoordination.

**Sozial-Emotional:** Ort für Pausen für mehrere Kinder. Hier lernen die Kinder zu kooperieren und sich abzuwecheln.



## Kletterstange

**Physisch:** kreuzkoordination und Muskelkraft werden trainiert. **Sozial-Emotional:** abwechslungs und Zusammenarbeit.



## Vertikaler Kletter-Trichter

**Physisch:** entwickelt die Kreuzkoordination und trainiert die wichtigsten Muskeln beim Auf- und Absteigen. **Sozial-Emotional:** das Kontakte knüpfen und freundschaftlicher Wettkampf werden gefördert wenn mit Freunden hinauf und hinunter gekletter wird.



## Barrenschiebe

**Physisch:** die Koordination wird beim Abstieg unterstützt, ebenso wie die Arm- und Rumpfmuskulatur. Die Landung stärkt die Knochendichte, die in der Kindheit für das Leben aufgebaut wird. **Sozial-Emotional:** die Kinder lernen sich abzuwecheln und Risiken zu kalkulieren.



## Seile mit Gummischieben

**Physisch:** die Kinder entwickeln ihre Körperkoordination und Muskelkraft, wenn sie auf die Scheibe treten und das Seil hochklettern. Der Gleichgewichtssinn wird beim sanften Schwingen geschult. Der Gleichgewichtssinn ist wichtig, um zum Beispiel still sitzen zu können. **Sozial-Emotional:** geselligkeit und Abwecheln beim Entscheiden, wer hier sitzen soll.

# Butterfly, Physisch

COR17510



Farbige EPDM-Gummsitze mit weicher Oberfläche. Die Sitze sind auf einer feuerverzinkten Stahleinlage formgepresst, um für Stabilität und dauerhaften Halt am Seil zu sorgen.

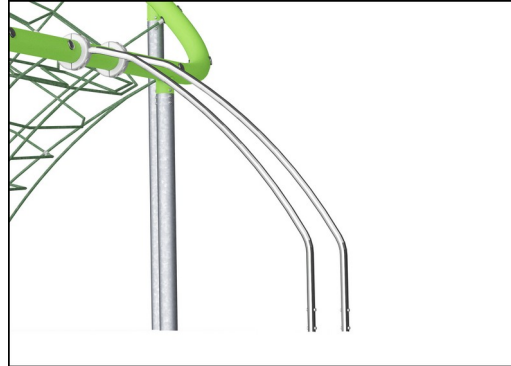

Die Edelstahlkomponenten bestehen aus hochwertigem Edelstahl. Der Stahl wird nach der Herstellung glasgestrahlt, um eine glatte Gleitoberfläche zu gewährleisten.



Farbige Stahlkomponenten haben eine feuerverzinkte Basis und eine pulverbeschichtete Oberfläche. Dies bietet eine ultimative Korrosionsbeständigkeit in allen Klimazonen der Welt. Andere Stahloberflächen sind innen und außen mit bleifreiem Zink feuerverzinkt.



Seile aus UV-stabilisierten PES-Litzen mit innerer Stahlseilverstärkung. Das Polyestergerüst besteht aus +95% Post-Consumer-Materialien und wird induktiv auf jede Litze aufgeschmolzen. Damit sind die Seile besonders beständig gegenüber Abnutzung und Vandalismus und können jederzeit vor Ort ausgetauscht werden.



Die Corocord-S-Klemmen sind universelle Verbindungselemente aus rostfreiem Edelstahl mit einem Durchmesser von 8 mm. Die Klemmen sind abgerundet und das gesamte Bauteil wird mit hydraulischen Spezialwerkzeugen auf das Seil gepresst. Daher können die Klemmen mit herkömmlichen Werkzeugen nicht entfernt werden.



Das Seil wird mit einer einzigartigen, von KOMPAN entwickelten Befestigungs-Lösung an dem großen Stahlrohr befestigt. Sie besteht aus inneren und äußeren Nylonbuchsen (PA6), die das Seil zu einem mit Außengewinde versehenen Teil aus Aluminium führen, das das Seil spannt.

Produktnummer COR175101-0403

## Montage-Information

Max. freie Fallhöhe	300 cm
Fläche des Fallraums	58,8 m <sup>2</sup>
Gesamt-Montagezeit	22,0
Erforderlicher Erdaushub (circa)	16,80 m <sup>3</sup>
Betonbedarf (circa)	5,89 m <sup>3</sup>
Fundamenttiefe (Standard)	60 cm
Versandgewicht	1.610 kg
Verankerungsoptionen	TV ✓

## Garantie-Information

Verzinkter Stahl	Lebenslang
Oberste Lackschicht	10 Jahre
Seile & Netze	10 Jahre
Ersatzteilgarantie	10 Jahre
Edelstahl-Bestandteile	Lebenslang



# Umweltdaten

COR17510

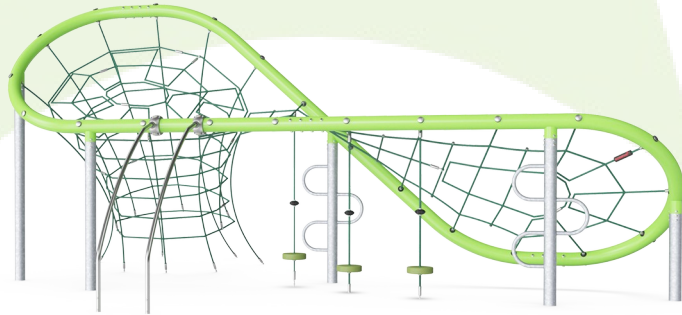

**Von der Wiege bis zum Werkstor („cradle to gate“) (A1–A3)**

CO <sub>2</sub> -Emissionen gesamt	CO <sub>2</sub> e pro kg	Recycelte Materialien
kg CO <sub>2</sub> e	kg CO <sub>2</sub> e pro kg	%

<b>COR175101-0403</b>	2.935,54	2,79	49,57
-----------------------	----------	------	-------

Den allgemeinen Rahmen für diese Faktoren bilden die Umweltproduktdeklarationen (EPDs). Mithilfe dieser Grundregeln können die Umweltinformationen über den Lebenszyklus eines Produkts hinweg quantifiziert und Vergleiche zwischen Produkten, die dieselbe Funktion erfüllen, angestellt werden (vgl. ISO, 2006). Diese Struktur wird hier befolgt. Der Ansatz zur Lebenszyklusbewertung wird dabei auf die gesamte Herstellungsphase – vom Rohstoff bis zur Herstellung (A1–A3) – angewendet.

## Kompan A/S

C.F. Tietgens Boulevard 32C  
DK-5220 Odense SØ  
Denmark

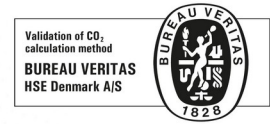

## Verification of CO<sub>2</sub> calculation of: Corocord



Data version no. 2023-10-05

The CO<sub>2</sub> calculation and data are in compliance with the principles of a carbon footprint impact according to the GHG protocol (Greenhouse Gas Protocol), Scope 3, cradle to gate related to all individual components in the product category: "Corocord" represented by item no.: COR314011-1101.

(Scope 3 emissions include emission sources in the upstream and downstream value chain).

**Date: 30. October 2023 | Valid until: 30. October 2025**

Verified by:

Julie Marie Vejsgaard Larsen, LCA & EPD Consultant

Verification based on report: Validation of CO<sub>2</sub> calculation of 9 categories of Kompan product line, version 1.0, prepared by: Bureau Veritas HSE, Denmark: Julie M. V. Larsen.

**Publication date: 30. October 2023**

By Bureau Veritas HSE  
www.bureauveritas.dk  
+45 7731 1000



# Butterfly, Physisch

COR17510

\* Max freie Fallhöhe | \*\* Gesamthöhe | \*\*\* Fläche des Fallraums

\* Max freie Fallhöhe | \*\* Gesamthöhe

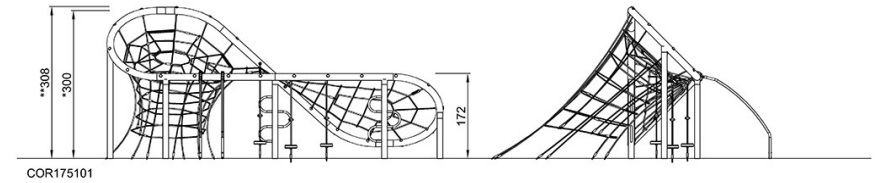
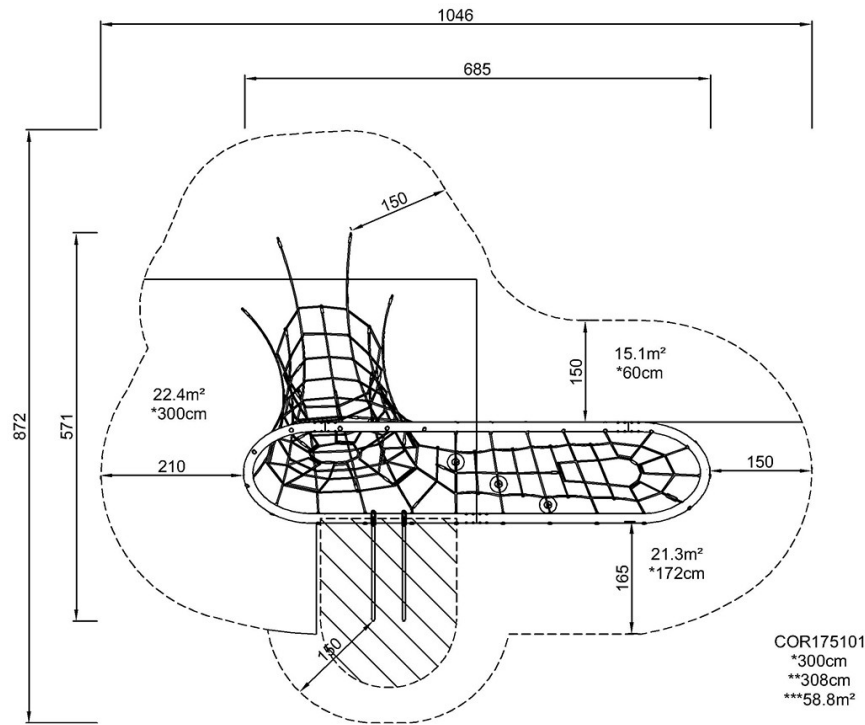

[Klicken Sie hier, um die DRAUFSICHT anzuzeigen](#)

[Klicken Sie hier, um die SEITENANSICHT anzuzeigen](#)