

Riesen Seilspielturm

COR29700

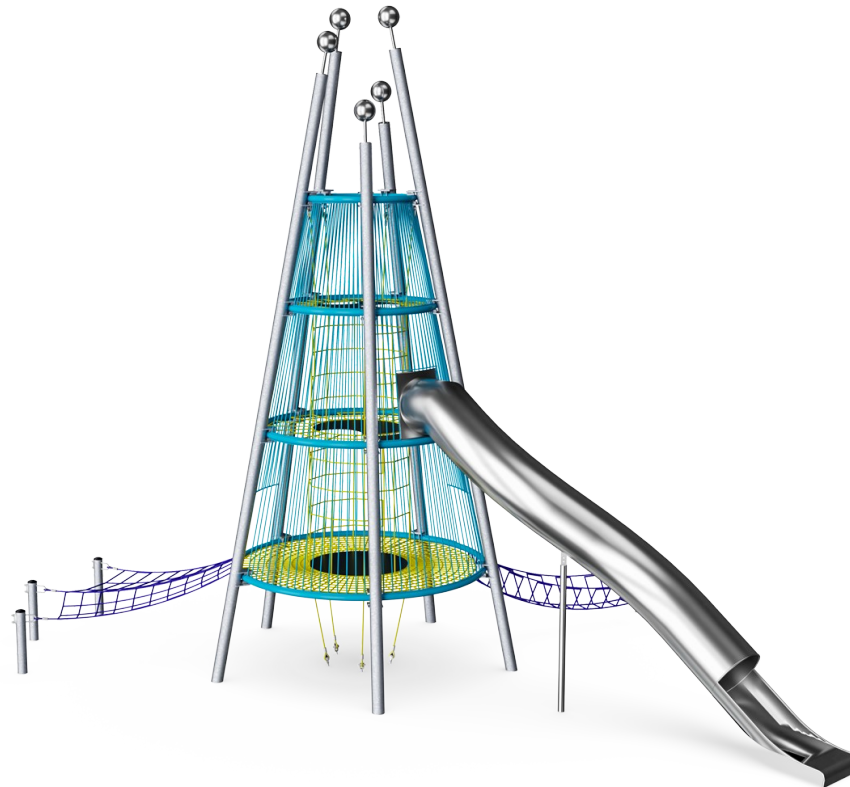

Produktnummer COR297001-1202	
Allgemeine Produktinformation	
Maße L x B x H	1050x811x915 cm
Empfohlenes Alter	5+
Spielkapazität (Nutzer)	65
Farbauswahl	

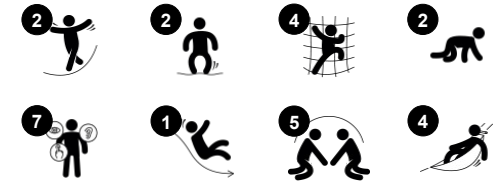

Der Riesen Seilspielturm hebt das Spiel in neue Höhen. Die Kinder werden die Anlage immer wieder erkunden und wollen so schnell wie möglich hoch hinaus und die Rutsche hinunter sausen. Ein schwankender Aufstieg auf die erste Plattform des Spielturms erfordert eine Pause. Die federnde Membran gibt den Kindern die Möglichkeit zu hüpfen und dabei

ihre Gleichgewichtsfähigkeiten zu entwickeln. Die nächste Plattform bietet eine aufregende Rutschpartie nach unten. Das macht nicht nur grossen Spass, sondern schult auch den Gleichgewichtssinn der Kinder, was zum Beispiel für das Stillsitzen auf einem Stuhl wichtig ist. Die nächste Ebene ist berauschend: ein Blick aus 9 Metern Höhe. Abgesehen von

der Ehrfurcht davor schult sie das räumliche Vorstellungsvermögen der Kinder, was wiederum wichtig ist, um zum Beispiel Entfernungen auf der Strasse zu beurteilen. Der Riesen Seilspielturm ist weit mehr als nur Nervenkitzel, er hilft, die körperlichen und sozialen Fähigkeiten der Kinder herauszufordern und zu verbessern.

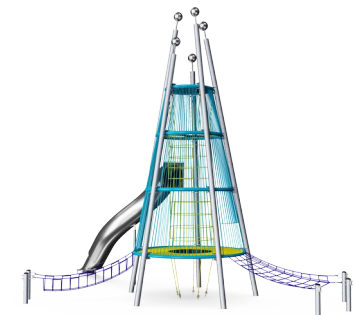

Riesen Seilspielturm

COR29700

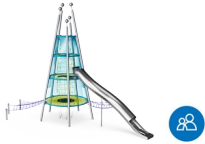

Höhe

Sozial-Emotional: Kinder entwickeln Mut und Selbsteinschätzung, wenn sie hoch oben sind. Das wirkt sich positiv auf das Selbstvertrauen aus.



Röhrenrutsche

Physisch: Rutschen fördert das räumliche Bewusstsein und den Gleichgewichtssinn. Ausserdem wird die Rumpfmuskulatur trainiert, wenn man aufrecht sitzt und hinunterrutscht. **Sozial-Emotional:** nervenkitzel beim schnellen Rutschen. Einfühlungsvermögen wird durch das Abwechseln mit anderen verbessert.

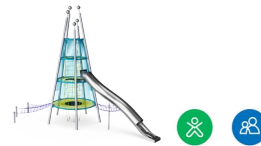
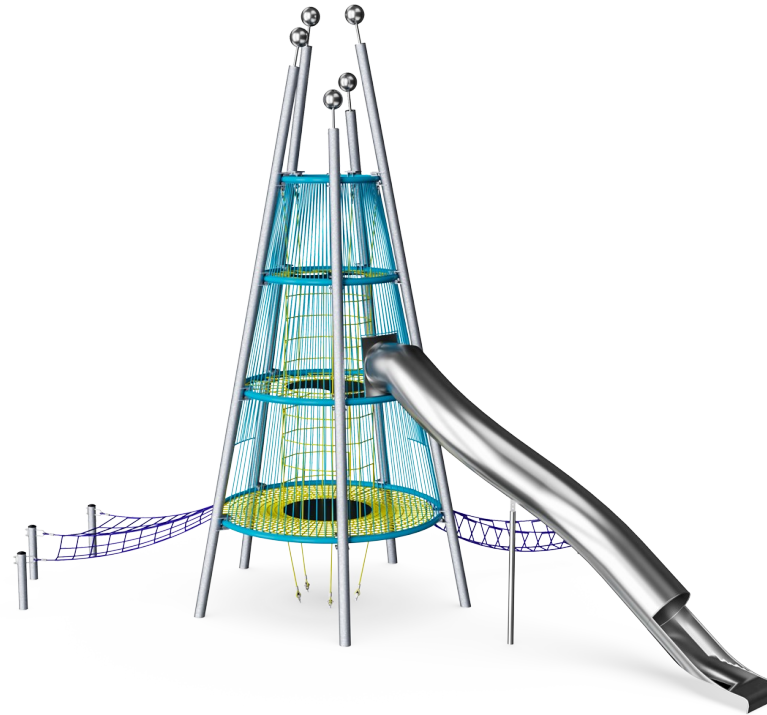

Inneres Kletternetz

Physisch: Kinder entwickeln Kreuzkoordination und Muskelkraft. Die Maschen ermöglichen das Klettern und Krabbeln und schulen die Propriozeption und das räumliche Bewusstsein. **Sozial-Emotional:** hier können mehrere Kinder zusammen sitzen und sich den Platz teilen.

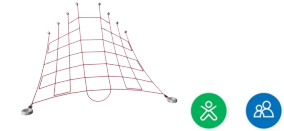

Schräges Netz

Physisch: das schräge Netz unterstützt das Hochklettern und trainiert so die Körperkoordination und Muskelkraft. **Sozial-Emotional:** die Maschen ermöglichen es, dass mehrere Kinder zusammen sitzen oder liegen.

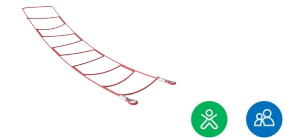

Wackelbrücke

Physisch: gleichgewichtssinn und Schulung der Kreuzkoordination. Wichtig für Fähigkeiten, wie z.B. stillsitzen zu können. **Sozial-Emotional:** die Kinder lernen sich abzuwechseln und können den anderen Kindern beim Aufstieg helfen.

Riesen Seilspielturm

COR29700



Seile aus UV-stabilisierten PES-Litzen mit innerer Stahlseilverstärkung. Das Polyestergerüst besteht aus +95% Post-Consumer-Materialien und wird induktiv auf jede Litze aufgeschmolzen. Damit sind die Seile besonders beständig gegenüber Abnutzung und Vandalismus und können jederzeit vor Ort ausgetauscht werden.



Die Corocord-S-Klemmen werden als universale Verbindungselemente für Corocord Produkte eingesetzt. 8 mm Stangen aus rostfreiem Edelstahl, mit abgerundeten Kanten werden mit einem hydraulischen Spezialwerkzeug auf die Seile gepresst und sind damit ideale Verbindungselemente: sicher, langlebig und vandalismusresistent, ohne dabei die typischen Bewegungen von Seilspielgeräten zu stören.



Die Aluminiumgesenke auf dem Netz sind doppelt konisch, an den Enden abgerundet und gemäss der Sicherheit sehr klein. Die gesamte Netzstruktur ist so konstruiert, dass nur wenige Metallteile im Netz Platz finden, um ein optimales Klettererlebnis zu ermöglichen.



Die Corocord Membranen bestehen aus rutschfestem, gummiertem Material in Förderband-Qualität, das eine exzellente UV-Beständigkeit aufweist. Die geprüfte Konformität mit den REACH-Anforderungen für PAK ist gegeben. In die Membranen ist eine vierlagige Armierung aus gewebtem Polyester eingebettet. Die Armierung und die doppelte

39 7 5 mm



Die Metallteile sind aus hochwertigem Stahl gefertigt, innen und aussen mit bleifreiem Zink feuerverzinkt. Auf der Aussenseite befindet sich zusätzliche eine Pulverbeschichtung. Dies gewährleistet sowohl eine ausgezeichnete Korrosionsbeständigkeit als auch einen farbenfrohen Designausdruck.

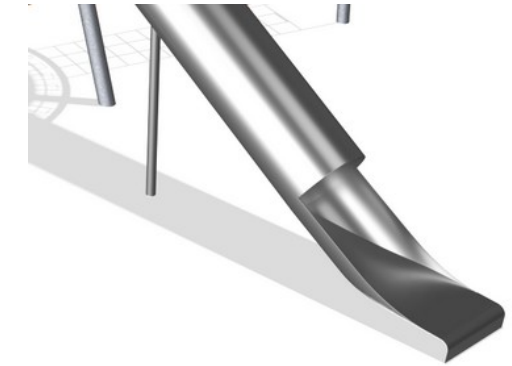

Die Edelstahlkomponenten bestehen aus Edelstahl in Übereinstimmung mit den globalen Sicherheitsstandards. Der Stahl wird nach der Herstellung glasperlengestrahlt, um für eine glatte Gleitoberfläche zu sorgen.

Produktnummer COR297001-1202

Montage-Information

Max. freie Fallhöhe	150 cm
Fläche des Fallraums	76,5 m ²
Gesamt-Montagezeit	103,0
Erforderlicher Erdaushub	19,94 m ³
Betonbedarf	13,12 m ³
Fundamenttiefe (Standard)	120 cm
Versandgewicht	5.581 kg
Verankerungsoptionen	TV ✓

Garantie-Information

Corocord-Seil	10 Jahre
Verzinkter Stahl	Lebenslang
Membran	2 Jahre
S-Klemmen	10 Jahre
Ersatzteilgarantie	10 Jahre



Umweltdaten

COR29700

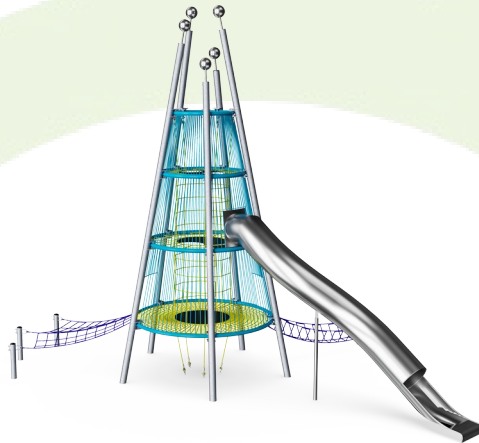

Von der Wiege bis zum Werkstor („cradle to gate“) (A1–A3)

CO₂-Emissionen gesamt

CO₂e pro kg

Recycelte Materialien

kg CO₂e

kg CO₂e pro kg

%

COR297001-1202

11.618,10

2,89

48,88

Den allgemeinen Rahmen für diese Faktoren bilden die Umweltproduktdeklarationen (EPDs). Mithilfe dieser Grundregeln können die Umweltinformationen über den Lebenszyklus eines Produkts hinweg quantifiziert und Vergleiche zwischen Produkten, die dieselbe Funktion erfüllen, angestellt werden (vgl. ISO, 2006). Diese Struktur wird hier befolgt. Der Ansatz zur Lebenszyklusbewertung wird dabei auf die gesamte Herstellungsphase – vom Rohstoff bis zur Herstellung (A1–A3) – angewendet.

Kompan A/S

C.F. Tietgens Boulevard 32C
DK-5220 Odense SØ
Denmark



**Verification of CO₂ calculation of:
Corocord**



Data version no. 2023-10-05

The CO₂ calculation and data are in compliance with the principles of a carbon footprint impact according to the GHG protocol (Greenhouse Gas Protocol), Scope 3, cradle to gate related to all individual components in the product category: "Corocord" represented by item no.: COR314011-1101.

(Scope 3 emissions include emission sources in the upstream and downstream value chain).

Date: 30. October 2023 | Valid until: 30. October 2025

Verified by:

Julie Marie Vejsgaard Larsen, LCA & EPD Consultant

Verification based on report: Validation of CO₂ calculation of 9 categories of Kompan product line, version 1.0, prepared by: Bureau Veritas HSE, Denmark: Julie M. V. Larsen.

Publication date: 30. October 2023

By Bureau Veritas HSE

www.bureauveritas.dk

+45 7731 1000



Riesen Seilspielturm

COR29700

* Max freie Fallhöhe | ** Gesamthöhe | *** Fläche des Fallraums

* Max freie Fallhöhe | ** Gesamthöhe

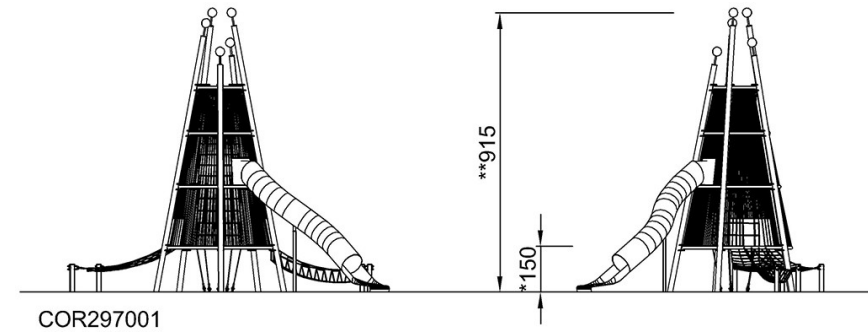
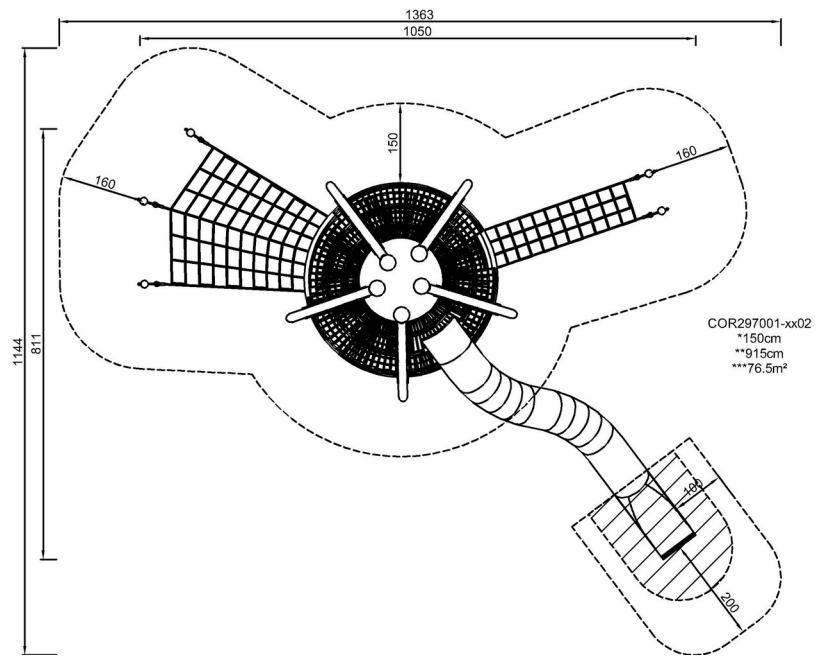

[Klicken Sie hier, um die DRAUFSICHT anzuzeigen](#)

[Klicken Sie hier, um die SEITENANSICHT anzuzeigen](#)