

Dragite

COR47330

KOMPANI
Let's play

Référence COR473301-0406

Informations générales

Dimensions LxPxH	437x437x436 cm
Age minimum	3+
Capacité idéale (utilisateurs)	28
Options de couleurs	

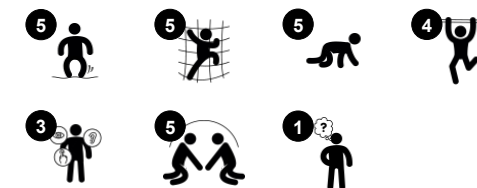
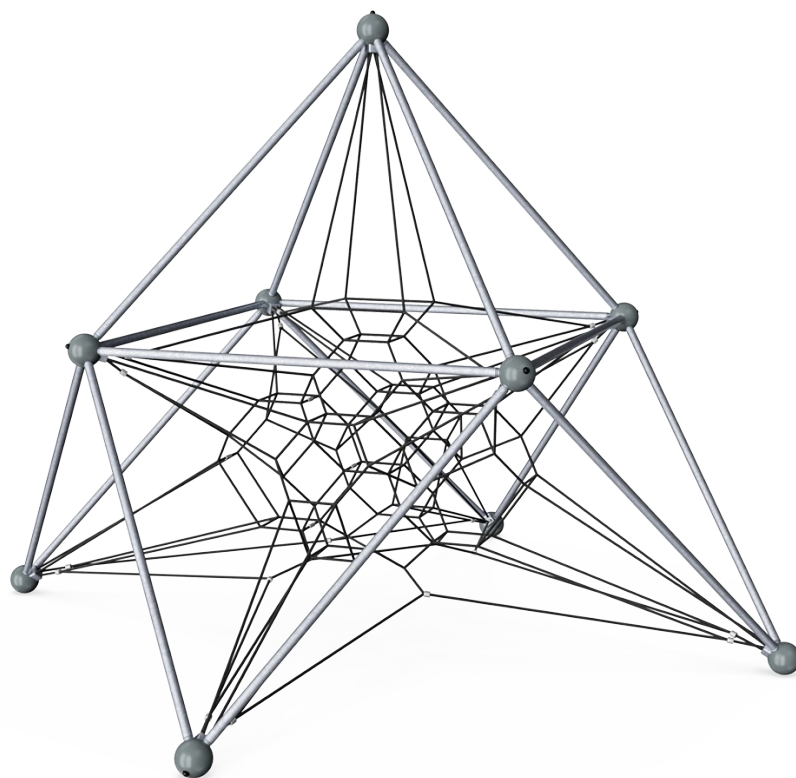

Les cordes réactives et rebondissantes de la structure de jeux Dragite attirent énormément les enfants. Les options variées d'escalade leur donnent envie de revenir encore et encore. La transparence de ce cadre de filet rend possible la communication à travers les cordes. La symétrie du cube favorise l'ascension pour les grimpeurs plus jeunes ou moins confiants. Les

cordes latérales servent de points de rencontre et permettent de se suspendre par les bras pour entraîner les muscles du haut du corps. C'est important pour les enfants d'aujourd'hui, car ils mènent une vie de plus en plus sédentaire. La concentration est nécessaire lors de la montée, car les cordes sont interconnectées et reflètent les mouvements de

tous les grimpeurs, à travers le filet. Les enfants entraînent donc leurs muscles, leur coordination transversale et leur conscience de l'espace.

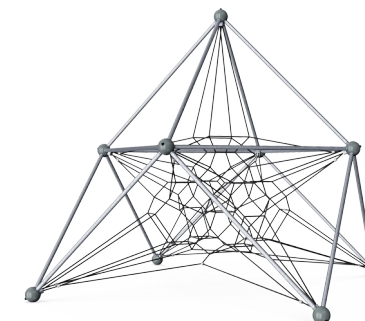

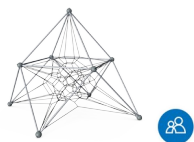

Hauteur

Socio-émotionnel: les enfants développent courage et autorégulation lorsqu'ils sont en hauteur. Améliore la confiance en soi.



Transparence

Socio-émotionnel: la transparence rend possible la coopération et la communication tout au long de la journée.

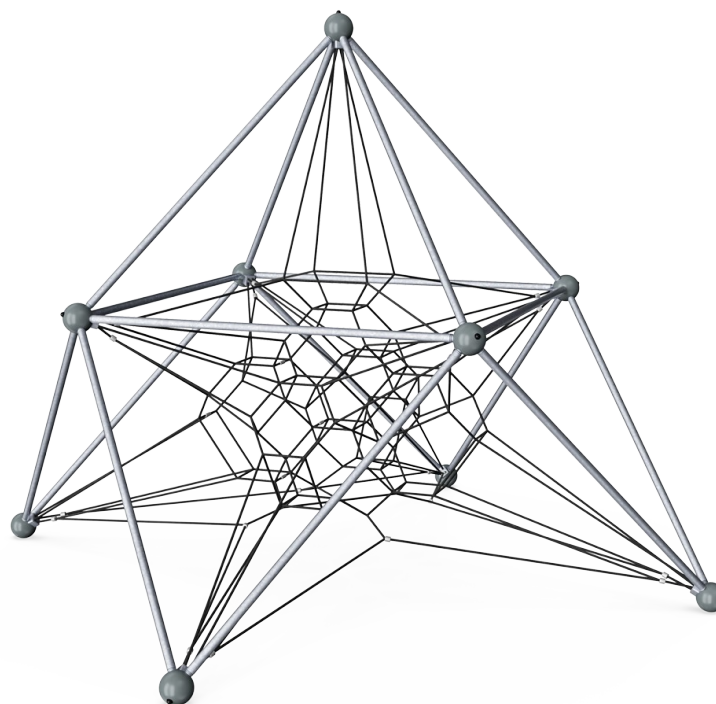

Filets connectés

Physique: les filets entremailés permettent aux grimpeurs de ressentir les mouvements des autres, ajoutant une dimension de plaisir. Tous les groupes musculaires sont entraînés, ainsi que la coordination croisée. **Socio-émotionnel:** Les mouvements des grimpeurs affectent les autres grimpeurs, c'est pourquoi la considération et le respect du tour de rôle sont encouragés.



Grandes mailles

Physique: les grandes mailles permettent de grimper et de ramper, favorisant la proprioception, la coordination croisée et la conscience spatiale. Grimper demande de la force musculaire. **Socio-émotionnel:** permettre à plus d'enfants d'être assis ensemble, de partager.

Dragite

COR47330



Les crochets en « S » de Corocord sont universellement utilisés dans les produits Corocord. Les tiges en acier inoxydable de 8 mm avec bords arrondis sont pressées autour des cordes avec une pince hydraulique spéciale, ce qui en fait le connecteur idéal : sûr, durable et anti-vandalisme, tout en permettant le mouvement typique des structures ludiques à cordes.



Les cosses en aluminium sont dotées d'extrémités arrondies. La conception globale de la structure vise à réduire au minimum les pièces métalliques dans le filet afin d'offrir la meilleure expérience d'escalade possible sur les cordes.

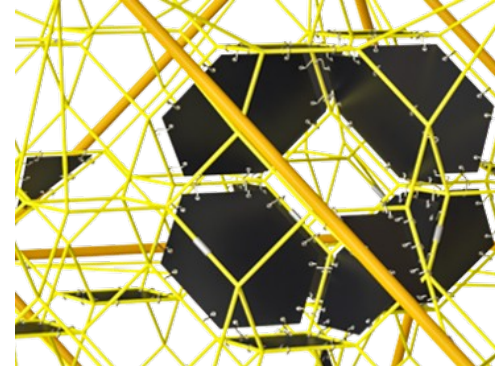

Les membranes Corocord sont constituées d'un matériau caoutchouc résistant au frottement, de qualité équivalente aux tapis roulant et possédant une excellente résistance aux UV. Testé et conforme aux exigences du règlement REACH en matière de HAP. Une armature à quatre couches en polyester tissé est intégrée. L'épaisseur total de la membrane est de 7,5 mm.



Les entretoises sont en acier galvanisé à chaud sur les faces intérieures et extérieures avec du zinc sans plomb. La galvanisation présente une excellente résistance à la corrosion en milieu extérieur et ne nécessite aucun entretien.



LUNA



MARS

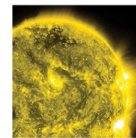

SOLARIS

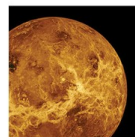

VENUS



TERRA

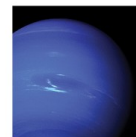

NEPTUNE

Les cadres des filets COROCORD sont disponibles en 6 thèmes de coloris spaciaux. Les thèmes s'inspirent de couleurs vives qui plaisent aux enfants de tous âges. Il peut être modifié dans le configurateur.

Référence COR473301-0406

Installation

Hauteur de Chute Max.	230 cm
Zone de sécurité	57,4 m ²
Temps total d'installation	15,1
Volume d'excavation	1,76 m ³
Volume de béton	0,98 m ³
Profondeur ancrage	120 cm
Poids d'expédition	483 kg
Options d'ancrage	A enterrer <input checked="" type="checkbox"/>

Garantie

Corde Corocord	10 ans
EcoCore HDPE	Garanti à vie
Acier galvanisé	Garanti à vie
Crochet en S	10 ans
Dispo pièces après arrêt fab.	10 ans



Sustainability Data

COR47330

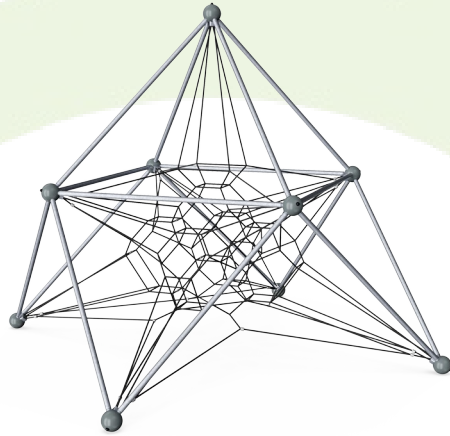

Cradle to Gate A1-A3	Total CO ₂ emission	CO ₂ e/kg	Matériaux recyclés
	kg CO ₂ e	kg CO ₂ e/kg	%
COR473301-0406	1.373,93	3,64	45,99

Le cadre général appliqué est la Déclaration Environnementale Produit (DEP), qui quantifie « les informations environnementales sur le cycle de vie d'un produit et permet des comparaisons entre produits remplissant la même fonction » (ISO, 2006). Cela suit la structure et applique une approche d'évaluation du cycle de vie à l'ensemble de l'étape du produit, de la matière première à la fabrication (A1-A3))

Kompan A/S
C.F. Tietgens Boulevard 32C
DK-5220 Odense SØ
Denmark

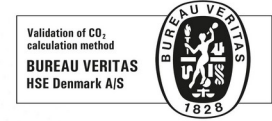

Verification of CO₂ calculation of: Corocord

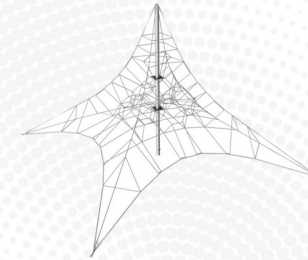

Data version no. 2023-10-05

The CO₂ calculation and data are in compliance with the principles of a carbon footprint impact according to the GHG protocol (Greenhouse Gas Protocol), Scope 3, cradle to gate related to all individual components in the product category: "Corocord" represented by item no.: COR314011-1101.

(Scope 3 emissions include emission sources in the upstream and downstream value chain).

Date: 30. October 2023 | Valid until: 30. October 2025

Verified by:

Julie Marie Vejsgaard Larsen, LCA & EPD Consultant

Verification based on report: Validation of CO₂ calculation of 9 categories of Kompan product line, version 1.0, prepared by: Bureau Veritas HSE, Denmark: Julie M. V. Larsen.

Publication date: 30. October 2023

By Bureau Veritas HSE
www.bureauveritas.dk
+45 7731 1000



* Hauteur de chute maximale | ** Hauteur totale | *** Zone de sécurité

* Hauteur de chute maximale | ** Hauteur totale

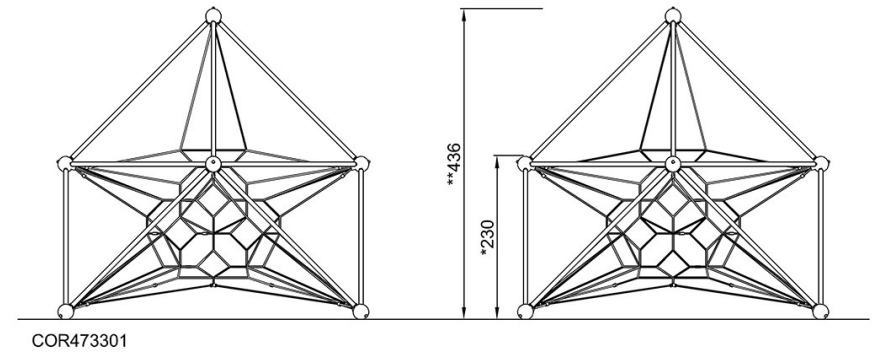
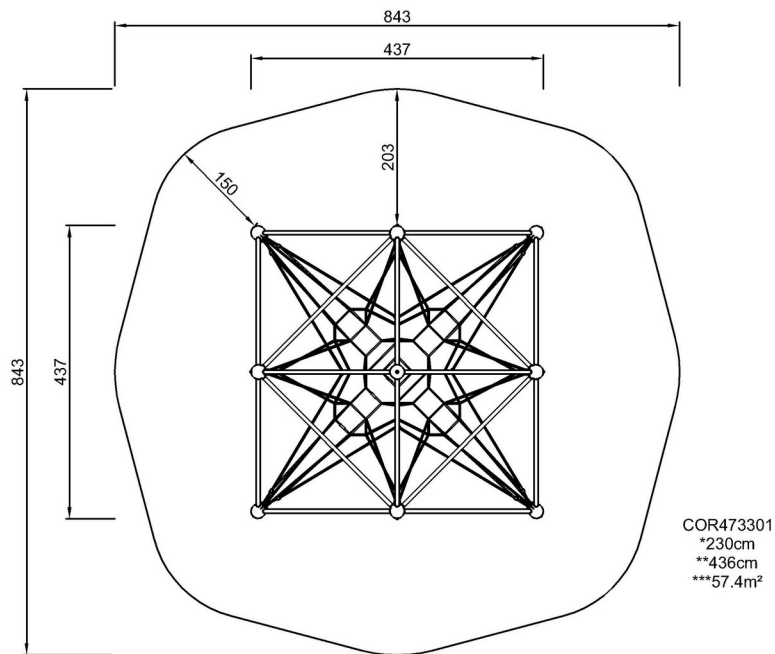

[Cliquez pour voir le rapport VUE DE DESSUS](#)

[Cliquez pour voir le rapport VUE LATÉRALE](#)