

Bänk "C" 40 cm

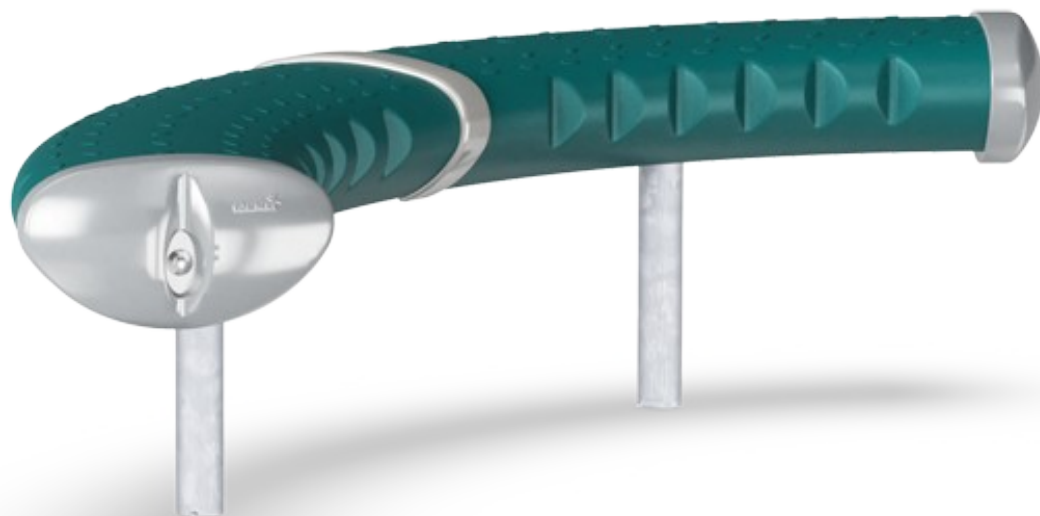

FRE3010

KOMPANI
Let's play



Artikelnr. FRE3010-3417DT

Generell produktinformation

Dimension LxWxH	127x108x41 cm
Åldersgrupp	3+
Kapacitet (användare)	-
Färgalternativ	 



De böjda bänkarna kan monteras på olika höjder eller sida vid sida. Bänkarna är fantastiska mötesplatser där man kan vila eller följa olika aktiviteter.



Bänk "C" 40 cm

FRE3010

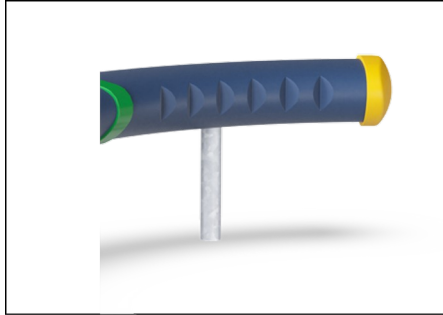

Stålytorna är varmförzinkade in- och utvändigt med blyfri zink. Förzinkningen har bra beständighet mot korrosion och är underhållsfri.

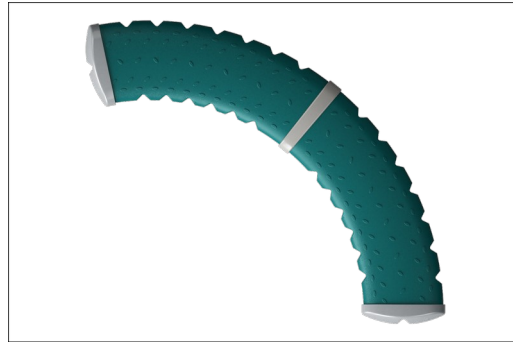

De stora komponenterna är tillverkade av 100% återvinningsbar PE tillverkad av 33% post-consumer återvunnet material. Gjutna i ett stycke med en vägg tjocklek på minst 5mm för att säkerställa hög hållbarhet i alla klimat runt om i världen.

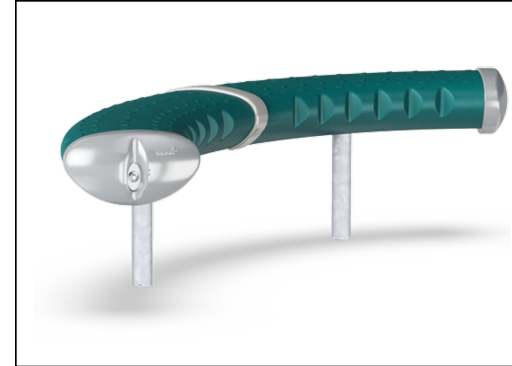

KOMPAN GreenLine-versionerna är designade med ultimata miljövänliga material med lägsta möjliga CO2e-utsläppsfaktor, t.ex. EcoCore™-paneler som består av +95% återvunnet marint avfall.

Artikelnr. FRE3010-3417DT

Installationsinformation

Max. fallhöjd	0 cm
Säkerhetsområde	0,0 m ²
Total installationstid	1,9
Grävdjup (volym)	0,29 m ³
Betong (volym)	0,10 m ³
Stolpdjup (standard)	60 cm
Fraktvikt	31 kg
Förankring	Nedgrävning ✓ ng
	Ytmontering ✓ g

Information om garanti

Ihålliga PE-delar	10 år
Varmförzinkat stål	Livstidsgaranti
Reservdelar garanterade	10 år



Hållbarhetsdata

FRE3010

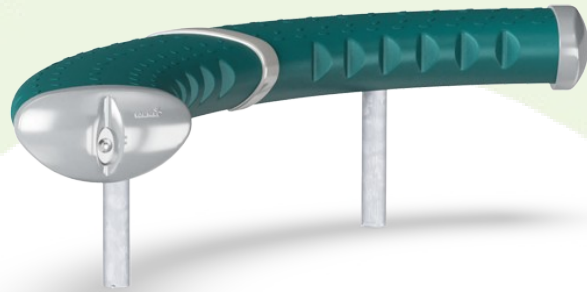

Cradle to Gate A1-A3	Totalt CO ₂ -utsläpp	CO ₂ e per kg	Återvunna material
	kg CO ₂ e	kg CO ₂ e/kg	%
FRE3010-3417DT	68,52	2,26	33,69

Det övergripande ramverket som tillämpas för dessa faktorer är miljövarudeklarationen (EPD, Environmental Product Declaration), som kvantifierar "miljöinformation om produktens livscykel och möjliggör jämförelser av produkter som uppfyller samma funktion" (ISO, 2006). Denna struktur följer här och använder en livscykelanalys för hela produktstadiet från råmaterial till färdig produkt (A1-A3).

Kompan A/S

C.F. Tietgens Boulevard 32C
DK-5220 Odense SØ
Denmark



Verification of CO₂ calculation of: Park

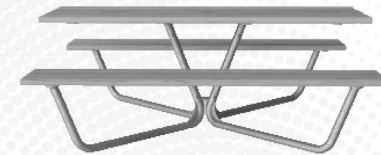

Data version no. 2023-10-05

The CO₂ calculation and data are in compliance with the principles of a carbon footprint impact according to the GHG protocol (Greenhouse Gas Protocol), Scope 3, cradle to gate related to all individual components in the product category: "Park" represented by item no.: PAR4070-0001.

(Scope 3 emissions include emission sources in the upstream and downstream value chain).

Date: 30. October 2023 | Valid until: 30. October 2025

Verified by:

Julie Marie Vejsgaard Larsen, LCA & EPD Consultant

Verification based on report: Validation of CO₂ calculation of 9 categories of Kompan product line, version 1.0, prepared by: Bureau Veritas HSE, Denmark: Julie M. V. Larsen.

Publication date: 30. October 2023

By Bureau Veritas HSE
www.bureauveritas.dk
+45 7731 1000



Bänk "C" 40 cm

FRE3010

* Max fallhöjd | ** Totalhöjd | *** Säkerhetsyta

* Max fallhöjd | ** Totalhöjd

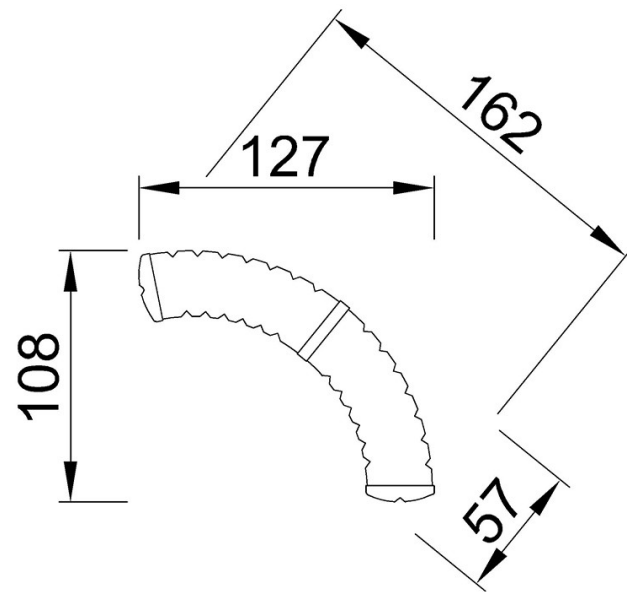

FRE3010
**41cm

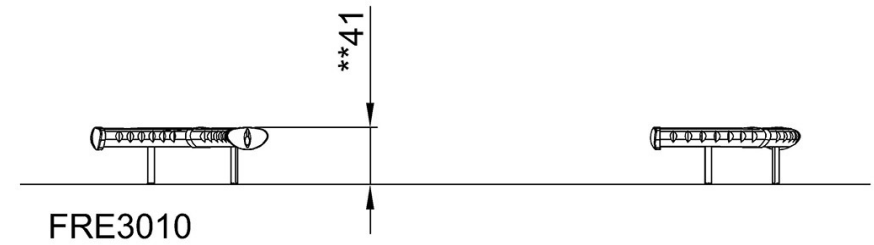

[Klicka för att se TOP VIEW](#)

[Klicka för att se SIDE VIEW](#)