

# Mała Syrenka & Brzydkie Kaczątko z Zamkiem

MSC6433

**KOMPANI**  
Let's play



Nr produktu MSC643300-3717P

## Ogólne Informacje o Produkcie

Wymiary DxSzxW	743x449x368 cm
Grupa wiekowa	2+
Max. Ilość Osób	25
Dostępne kolory	●

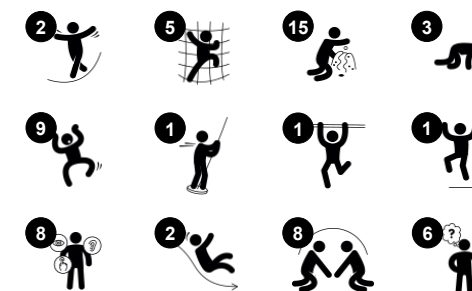

Ścianka wspinaczkowa i schodki linowe to zaproszenie dzieci do wspinaczki i znalezienia ich własnej drogi na szczyt. Ścianka wspinaczkowa sprawdza umiejętność radzenia sobie z problemami i jest odpowiednia dla różnych stopni zaawansowania – z lewej strony znajduje się łatwiejsza trasa, a z prawej trudniejsza. Na jednej ze stron umieszczona jest zjeżdźalnia, a z drugiej rura strażacka do szybkiej ewakuacji. Dzieci będą zachwycone, gdy znajdą różne kryjówki pod platformą, jedną, gdzie mogą wyglądać przez perłowe

okno lub bawić się w sklep lub gdzie znajduje się mała ławeczka. Ławka może być użyta jako lada lub jako miejsce do siedzenia. Fasada „Brzydkie Kaczątko” to duża liczba ruchomych elementów takich jak: miarka, gniazdo z ruchomymi jajkami i kura. Fasada Mała Syrenka to wiele ruchomych elementów takich jak: krab, który łapie rozgwiazdę, wodorosty i gumowe elementy takie jak ogon Małej Syrenki. Zestaw ten wyposażony jest w sieć połączoną z dachem mniejszej wieży. To połączenie zwiększa przestrzeń zabawy i

możliwości zabawy. Wspinaczkowa przygoda zaczyna się na prostej ściance wspinaczkowej połączonej z małą wieżą, która wyposażona jest w zjeżdźalnię. Więcej wspinaczki oznacza pokonanie trójwymiarowej sieci, po której znajduje się sekcja sieci z wymagającym wzorem. Po dostaniu się na większą wieżę dzieci mogą wybrać: zjechać po rurze strażackiej lub zejść po ściance wspinaczkowej.

Dane mogą się zmienić bez powiadomienia.

# Mała Syrenka & Brzydkie Kaczętko z Zamkiem

MSC6433



## Drażek strażacki

**Fizyczne:** koordynacja jest wspierana podczas schodzenia w dół, podobnie jak mięśnie ramion i tułowia. Lądowanie wzmacnia gęstość kości, która jest budowana na całe życie we wczesnym dzieciństwie. **Spoleczno-Emocjonalne:** podejmowanie zwrotów i ryzyka. **Poznawcze:** małe dzieci rozwijają swoje zrozumienie przestrzeni, prędkości i odległości podczas szybkiego zjeżdżania.



## Zjeżdżalnia

**Fizyczne:** zjeżdżanie rozwija świadomość przestrzenną i poczucie równowagi. Co więcej, mięśnie tułowia są trenowane podczas jazdy w pozycji wyprostowanej. **Spoleczno-Emocjonalne:** empatia stymulowana przez rotację. **Poznawcze:** małe dzieci rozwijają swoje zrozumienie przestrzeni, prędkości i odległości podczas szybkiego zjeżdżania.



## Zarezerwuj z kodem QR

**Poznawcze:** zeskanuj kod i uzyskaj dostęp do szeregu e-booków i gier edukacyjnych w języku ojczystym lub 15 innych językach. Skanowanie umożliwia dostęp do szeregu e-booków z bajkami lub zabawnych gier edukacyjnych, skoncentrowanych na językach i opowiadaniu historii. **Twórcze:** skanowanie w technologii AR (rozszerzona rzeczywistość), która pozwala na generowanie obrazów w czasie rzeczywistym z postaciami z baśni Hansa Christiana Andersena.



## Kury nioski

**Spoleczno-Emocjonalne:** zabawa równoległa: dwie takie same aktywności. **Poznawcze:** koordynacja ręka-oko, rozumienie przyczyny i skutku oraz umiejętności językowe są ćwiczone podczas przechylania kury i znajdowania jajka.

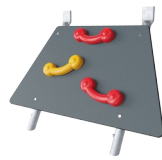

## Alpinista

**Fizyczne:** wspiera koordynację ruchową oraz siłę nóg, ramion i dłoni. **Spoleczno-Emocjonalne:** nachylenie sprawia, że wspinaczka jest bezpieczna, szczególnie dla młodszych dzieci.

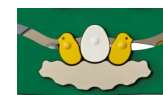

## Gniazdo z jajkami

**Spoleczno-Emocjonalne:** jajka mogą być uruchamiane z obu stron panelu, wspierając współpracę i umiejętność przyjmowania kolejności. **Poznawcze:** rozumienie przyczyny i skutku oraz umiejętności językowe są ćwiczone podczas opisywania ruchu jaj. **Twórcze:** umieszczanie jajek w różnych pozycjach i schematach, pozostawiając ślady.



## Skala miarki w sklepie rolniczym

**Spoleczno-Emocjonalne:** gra równoległa i umiejętności przyjmowania kolejności. **Poznawcze:** koordynacja ręka-oko, rozumienie przyczyny i skutku oraz logiczne myślenie.

# Mała Syrenka & Brzydkie Kaczętko z Zamkiem

MSC6433

**KOMPAN**  
Let's play



Panele wykonane są z 19mm EcoCore™. EcoCore™ to niezwykle wytrzymały materiał, przyjazny środowisku, który nie tylko może być poddany procesowi recyklingu, ale również jego podstawa wykonana jest w 95% z materiałów pokonsumenckich wykonanych z zużytych opakowań po żywności.

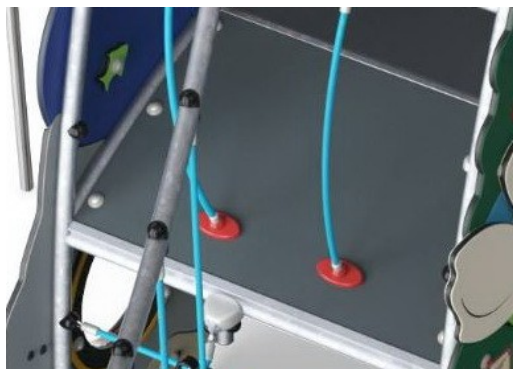

Platformy wykonane są z laminatu wysokociśnieniowego (HPL) o grubości 17,8 mm i powierzchnią antypoślizgową zgodną z EN 438-6. Laminat (HPL) od KOMPAN ma wysoką odporność na ścieralność, aby zapewnić długowieczność we wszystkich klimatach na całym świecie.



Zakrzywione ściany wspinaczkowe wykonane są z paneli EkoGrip® z Polietylenu (PE) o grubości 15mm i 3mm warstwy miękkiej gumy antypoślizgowej.



Zjeżdżalnie jest formowana z polietylenu (PE), wykonanego w 33% z materiałów pokonsumenckich w różnych kolorach i w jednoczęściowych projektach, których ścianka ma grubość co najmniej 5mm. PE został przetestowany pod względem stabilności UV, ma wysoką odporność na uderzenia i może być używany w szerokim zakresie temperatur co zapewnia wysoką wytrzymałość.

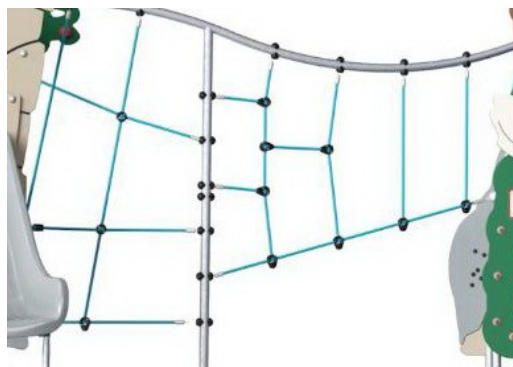

Sieć do wspinaczki jest stabilizowana UV i wykonana z liny PP ze stalowym kablem wzmacniającym. Liny są poddane indukcji, aby uzyskać silne połączenie pomiędzy stalą a liną, co prowadzi do wysokiej odporności na zużycie. Wszystkie łączniki lin wykonane są z PA pochodzącego w 100% z recyklingu.



Powierzchnie stalowe są ocynkowane ogniowo wewnątrz i na zewnątrz cynkiem bezołowiowym. Ocynkowanie ma doskonałą odporność na korozję w środowisku zewnętrznym i wymaga niewielkiej konserwacji.

Nr produktu MSC643300-3717P

## Informacje Dotyczące Instalacji

Max. wysokość upadku	193 cm
Strefa bezpieczeństwa	51,4 m <sup>2</sup>
Czas instalacji	41,1
Objętość wykopu	1,54 m <sup>3</sup>
Objętość betonu	0,00 m <sup>3</sup>
Głębokość podstawy (standardowa)	90 cm
Waga przesyłki	1.121 kg
Opcje kotwiczenia	W ziemi ✓ Powierzchnia ✓

## Informacje o Gwarancji

EcoCore HDPE	Dożywotnia
Galw. Stal	Dożywotnia
Platformy HPL	15 lat
Liny & Sieci	10 lat
Części Zapasowe	10 lat



# Dane Dotyczące Zrównoważonego Rozwoju

MSC6433



**Od wydobycia surowców do opuszczenia wytwórni A1–A3**

**Całkowita emisja CO<sub>2</sub>**  
**CO<sub>2</sub>e na kg produktu**  
**Materiały pochodzące z recyklingu**

kg CO<sub>2</sub>e      kg CO<sub>2</sub>e/kg      %

**MSC643300-3717P**      1.936,07      2,15      57,76

Ogólne ramy stosowane dla tych czynników to Środowiskowa Deklaracja Produktu (EPD), która określa ilościowo "informacje środowiskowe dotyczące cyklu życia produktu i umożliwia porównywanie produktów spełniających tę samą funkcję" (ISO, 2006). W niniejszym dokumencie przyjęto strukturę i zastosowano podejście oceny cyklu życia w odniesieniu do całego etapu produktu, od surowców po produkcję (A1-A3).

**Kompan A/S**  
C.F. Tietgens Boulevard 32C  
DK-5220 Odense SØ  
Denmark



**Verification of CO<sub>2</sub> calculation of:  
Themed play systems**

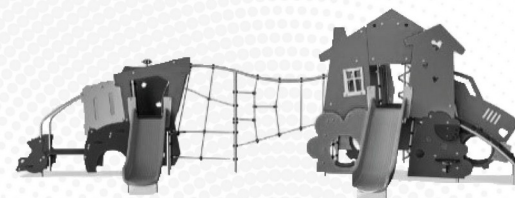

Data version no. 2023-10-05

The CO<sub>2</sub> calculation and data are in compliance with the principles of a carbon footprint impact according to the GHG protocol (Greenhouse Gas Protocol), Scope 3, cradle to gate related to all individual components in the product category: "Themed play systems" represented by item no.: MSC641100-3717P.

(Scope 3 emissions include emission sources in the upstream and downstream value chain).

**Date: 30. October 2023 | Valid until: 30. October 2025**

**Verified by:**

Julie Marie Vejsgaard Larsen, LCA & EPD Consultant

Verification based on report: Validation of CO<sub>2</sub> calculation of 9 categories of Kompan product line, version 1.0, prepared by: Bureau Veritas HSE, Denmark: Julie M. V. Larsen.

**Publication date: 30. October 2023**

**By Bureau Veritas HSE**  
www.bureauveritas.dk  
+45 7731 1000



# Mała Syrenka & Brzydkie Kaczątko z Zamkiem

MSC6433

\* Max Wys. Upadku | \*\* Wysokość | \*\*\* Strefa Bezpieczeństwa

\* Max Wys. Upadku | \*\* Max Wysokość

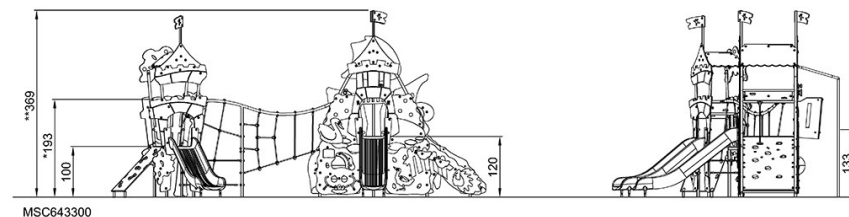
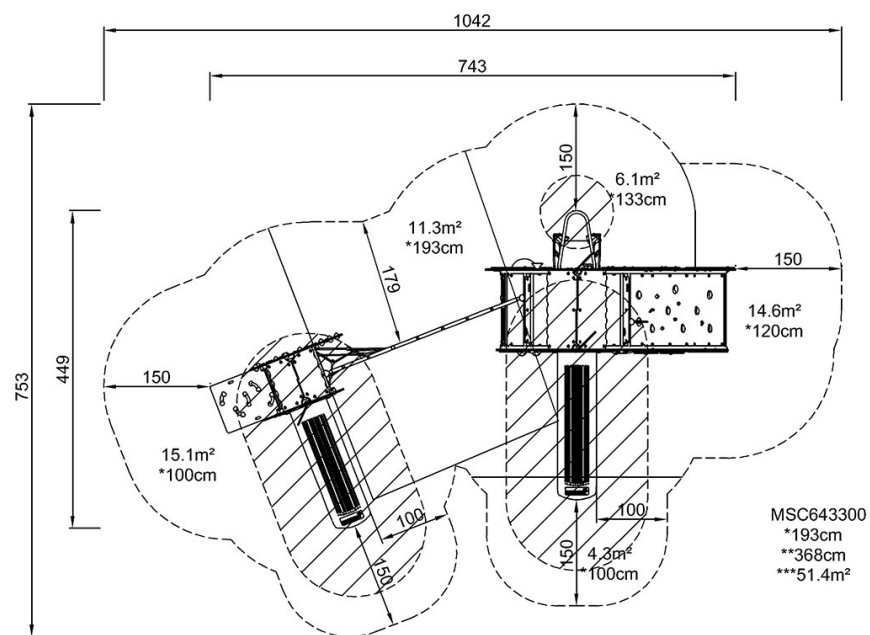

[Kliknij, aby zobaczyć RZUT Z GÓRY](#)

[Kliknij, aby zobaczyć RZUT BOCZNY](#)