

Crumb-verkko

COR24301

KOMPANI
Let's play

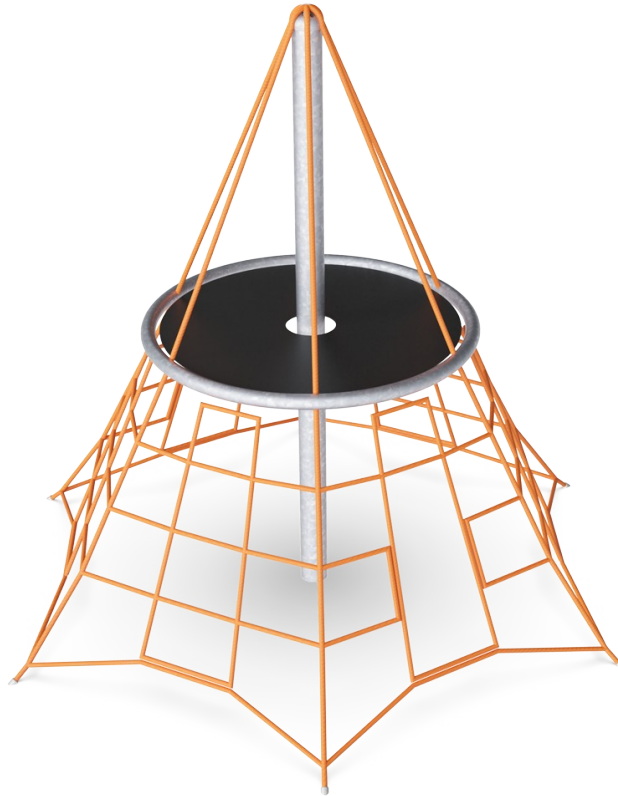

Yksinkertainen kiipeilyväline pienemmille lapsille. Joustavat köydet johtavat tukevalle tasolle, jota voi käyttää tapaamispaikkana.

Tuotenumero COR243011-0804	
Tuotetiedot	
Mitat PxLxK	283x246x240 cm
Ikäryhmä	3+
Leikkikapasiteetti	12
Väri vaihtoehdot	

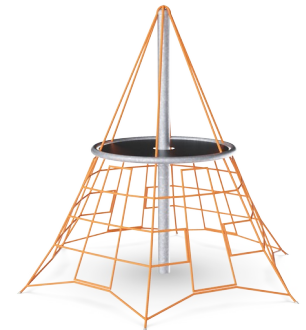
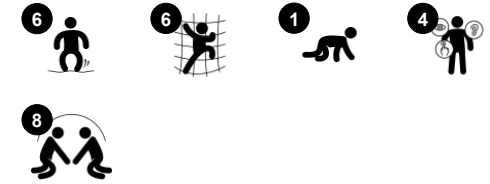

Crumb-verkko

COR24301



Alusta

Sosiaalis-emotionaalinen: Tärkeät elämäntaidot, kuten rohkeus, itseluottamus, harkintakyky ja vuorovaihtelu kehittyvät.

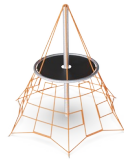
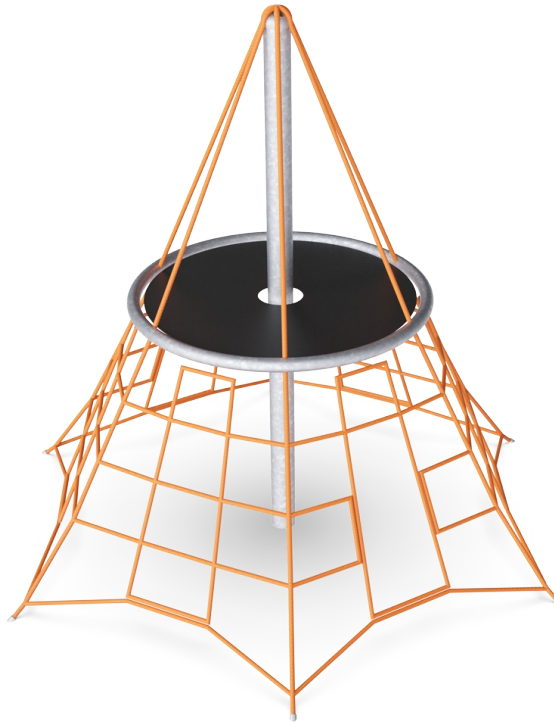

Isot verkot

Fyysinen: isoissa verkoissa voi kiivetä ja ryömiä, mikä tukee asento- ja liikeaistia, ristikkäiskoordinaatiota ja tilatietoisuutta. Kiipeily vaatii lihasvoimaa, käsien työnnettään ja vedetään ylöspäin pääsemiseksi.
Sosiaalis-emotionaalinen: mahdollistaa useamman lapsen istumisen yhdessä, jakamisen.

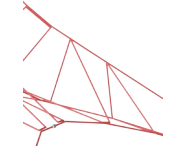

Heiluivat verkot

Fyysinen: ketteryyttä, tasapainoa ja koordinaatiota sekä paikkatietoisuutta tuetaan, kun verkossa pompitaan, kiipeillään ja istutaan. Lapset käyttävät käsivarsien, jalkojen ja keskivartalon lihaksia ja rakentavat luun tiheyttä hyppiessään alas. **Sosiaalis-emotionaalinen:** pomppeja, heiluva verkko kehittää empatiaa ja yhteistyötä.
Kognitiivinen: fyysinen muisti, looginen ajattelu, keskittyminen.

Crumb-verkko

COR24301



Köydet ovat UV-stabiloituja PES-köysisäikeitä, joissa on teräsvaijerivahvike. Polyesterinyöri on valmistettu +95-prosenttisesti kulutuksen jälkeisistä materiaaleista, ja se sulatetaan jokaiseen yksittäiseen säikeeseen. Köydet ovat kulutuksen ja ilkvallan kestäviä, ja ne voidaan tarvittaessa vaihtaa paikan päällä.



Corocordin S-kiinnikkeitä käytetään Corocord-tuotteiden yleiskiinnikkeinä. Ruostumattomasta teräksestä valmistetut, 8 millimetrin paksuiset pyöreäreunaiset tangot puristetaan köysien ympärille hydraulisella erikoispuristimella, mikä tekee niistä erinomaisia kiinnikkeitä. Ne ovat turvallisia, vahvoja ja ilkvallaa kestäviä ja sallivat samalla köysirakenteiden tyyppillisen liikkeen.



Avaruusverkkojen pääköysissä on lisäturvaominaisuus. Jos pääkiinnitys pettää, turvaköysi estää rakenteen romahtamisen.



Corocord-membraanit on tehty kitkankestävästä, liukuhihnalaatuisesta kumimateriaalista, joka kestää myös erinomaisesti UV-säteilyä. Tuote on testattu, ja se täyttää PAH-yhdisteitä koskevat REACH-asetuksen vaatimukset. Membraaniin on upotettu neljä polyesterikudoksesta valmistettua vahvikekerrosta. Vahvikekerrosten ja kahden pintakerroksen kokonaispaksuus on 7,5 mm.



Verkon keskellä on laadukkaasta, saumattomasta teräksestä valmistettu masto. Maston rakenne auttaa kiipeilijöitä pysymään tasapainossa ja tasoittaa verkon heilahtelua. Mastoihin kuuluu vakiona kuumasinkitys, ja niihin voi lisäksi halutessaan valita jauhemaalauksen.



KOMPANin varianttitiimi tarjoaa köysille seitsemän eri väri vaihtoehtoa ratkaisusi räätälöimiseksi. Tarjolla on laaja väri valikoima aina tyylikkäästä ja ilmaisuvoimaisesta mustasta sekä luonnollisesta ja hillitystä hiekasta erilaisiin houkutteleviin ja katseen vangitseviin huomiöväreihin.

Tuotenumero COR243011-0804

Asennustiedot

Putoamiskorkeus enintään	120 cm
Turva-alue	26,4 m ²
Asennusaika	7,7
Kaivanto	2,25 m ³
Betonivalu	1,19 m ³
Perustuksen syvyys (vakio)	85 cm
Lähetyksen paino	206 kg
Ankkurointivaihtoehdot	Syväper. ✓

Takuutiedot

Alumiini kiinnikkeet	10 vuotta
Corocord-köysi	10 vuotta
Membraani	2 vuotta
S-kiinnikkeet	10 vuotta
Takuuseen kuuluvat varaosat	10 vuotta



Kestävän kehityksen data

COR24301

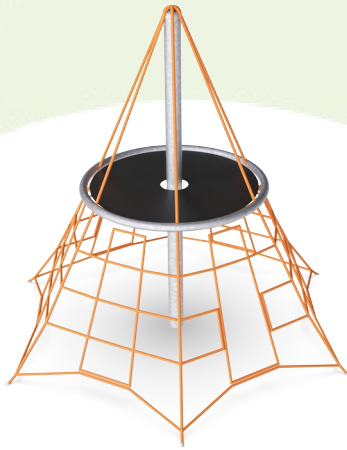

Tuotevaihe A1–A3	Hiilidioksi dipäästöt yhteensä	Hiilidioksi dipäästöt kiloa kohden	Kierrätys materiaalit
	kg CO ₂ e	kg CO ₂ e/kg	%
COR243011-0804	509,14	3,20	48,65

Näihin tekijöihin sovellettavana yleiskehityksenä käytetään Environmental Product Declaration -ympäristötuoteselostetta (EPD), jossa määritetään "ympäristötiedot tuotteen elinkaaren ajalta ja joka mahdollistaa samaan tehtävään tarkoitettujen tuotteiden keskinäisen vertailun" (ISO, 2006). Tämä seuraa elinkaariarviointimenetelmän (Life Cycle Assessment, LCA) rakennetta ja soveltaa sitä koko tuotevaiheeseen raaka-aineen hankinnasta tuotteen valmistukseen (A1–A3).

Kompan A/S
C.F. Tietgens Boulevard 32C
DK-5220 Odense SØ
Denmark



Verification of CO₂ calculation of:
Corocord



Data version no. 2023-10-05

The CO₂ calculation and data are in compliance with the principles of a carbon footprint impact according to the GHG protocol (Greenhouse Gas Protocol), Scope 3, cradle to gate related to all individual components in the product category: "Corocord" represented by item no.: COR314011-1101.

(Scope 3 emissions include emission sources in the upstream and downstream value chain).

Date: 30. October 2023 | Valid until: 30. October 2025

Verified by:

Julie Marie Vejsgaard Larsen, LCA & EPD Consultant

Verification based on report: Validation of CO₂ calculation of 9 categories of Kompan product line, version 1.0, prepared by: Bureau Veritas HSE, Denmark: Julie M. V. Larsen.

Publication date: 30. October 2023

By Bureau Veritas HSE
www.bureauveritas.dk
+45 7731 1000



Crumb-verkko

COR24301

Putoamiskorkeus enint. | Kokonaiskorkeus | Turva-alue

Putoamiskorkeus enint. | Kokonaiskorkeus

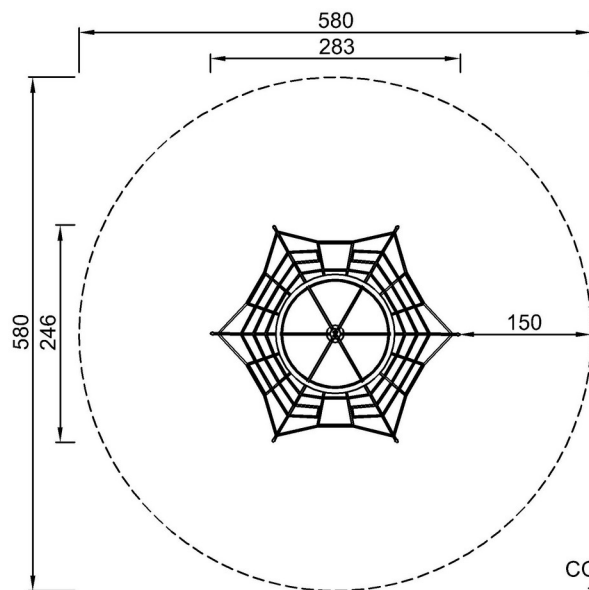

COR243011
*120cm
**240cm
***26.4m²

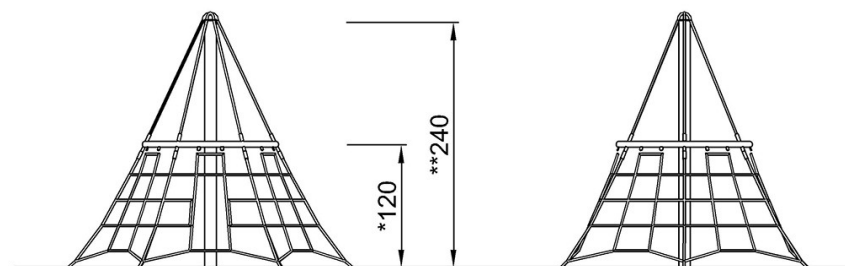

COR243011

[Klikkaa nähdäksesi NÄKYMÄ YLHÄÄLTÄ](#)

[Klikkaa nähdäksesi NÄKYMÄ SIVULTA](#)