

# Duo

ELE400022

**KOMPANI**  
Let's play



Duo gungbräda har runda former och starka färger som lockar barnen till en gungande upplevelse. Designen möjliggör många olika positioner och möjligheter, vilket uppmuntrar längre lektid. Barnen kan även sitta, ligga eller stå på plattformen i mitten medan andra barn gungar. De runda sätena och hand- och fotstöden ger barnen en stabil upplevelse och

användare av olika höjd och förmåga kan leka och samarbeta på gungbrädan. För att få Duo i rörelse måste alla vara överens om t.ex. rytm, vilket gör detta till en bra samarbetsövning. Duo gungbräda uppmuntrar social lek och omtanke. Dessutom är det möjligt för barn med till exempel autism att få en chans att engagera sig i sociala lekar i en trygg miljö.

Artikelnr. ELE400022-01

## Generell produktinformation

Dimension LxWxH	325x41x82 cm
Åldersgrupp	3+
Kapacitet (användare)	4
Färgalternativ	

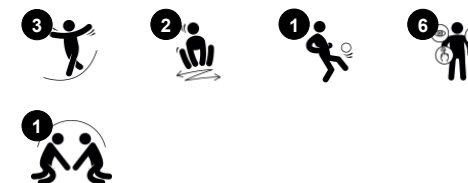

# Duo

ELE400022



## Gunga tillsammans

**Socioemotionell:** möjligheten att gunga två tillsammans tränar samarbete och förmågan att visa hänsyn.



## Fjädergunga bas

**Fysisk:** att gunga tränar sinne för balans och rum – viktiga egenskaper för att kunna navigera runt i sin omgivning.  
**Socioemotionell:** hänsyn till andra.



## Färgvariation

**Kognitiv:** stödjer lekar med regler och förståelse för regler: barn kommer finna skäl att välja den ena eller den andra färgen.



## Wacky body

**Fysisk:** ihåligt säte och stabil fot- och handstöd för intensiv lek. Arm- och benmuskler stärks samt sinne för balans och rum.



## Central plattform

**Fysisk:** smidighet, balans och koordination tränas när barnen står upp och använder ben- och magmuskler. Att hoppa av stärker bentäthet. Plattformen går bra att sitta på.  
**Socioemotionell:** samarbete när barnen gungar tillsammans.

# Duo

ELE400022



KOMPANS fjädrar är tillverkade av högkvalitativt fjäderstål enligt EN10270. Fjädrarna rengörs genom fosfatering innan de målas med en epoxiprimer samt ett pulverlack av polyester på ytan. Fjädrarna är fixerade med unika antiknipbeslag för maximal säkerhet och lång livslängd.



Handtag och fotstöd är gjorda med av en gjuten Polypropen-kärna och ett yttre lager mjukt TPV-gummi. Handtagen och fotstöden är fästa vid röret med ett galvaniserat lager av stål för att säkerställa styrka och hållbarhet.



Mittenplattan är tillverkad av HPL med en tjocklek på 17,8 mm. Den har en mycket hög hållfasthet och en unik halksäker yta.



Stålytorna är varmförzinkade in- och utvändigt med blyfri zink. Förzinkningen har bra beständighet mot korrosion och är underhållsfri.



Sitsen är tillverkad av återvinningsbar PE från 33% post consumer material och gjuten i ett stycke med en vägg tjocklek på minst 5 mm. PE har hög slagtålighet över ett brett temperaturspann, vilket säkerställer resistens mot vandalism på alla platser.



KOMPAN GreenLine-versionerna är designade med ultimata miljövänliga material med lägsta möjliga CO2e-utsläppsfaktor, t.ex. EcoCore™-paneler som består av +95% återvunnet marint avfall.

Artikelnr. ELE400022-01

## Installationsinformation

Max. fallhöjd	100 cm
Säkerhetsområde	13,3 m <sup>2</sup>
Total installationstid	3,9
Grävdjup (volym)	0,50 m <sup>3</sup>
Betong (volym)	0,00 m <sup>3</sup>
Stolpdjup (standard)	45 cm
Fraktvikt	191 kg
Förankring	Nedgrävning ✓
	Ytmontering ✓
	g

## Information om garanti

Ihålliga PE-delar	10 år
HPL-plattform	15 år
Reservdelar garanterade	10 år
Fjädrar	5 år
Komponenter i rostfritt stål	Livstidsgaranti



# Hållbarhetsdata

ELE400022

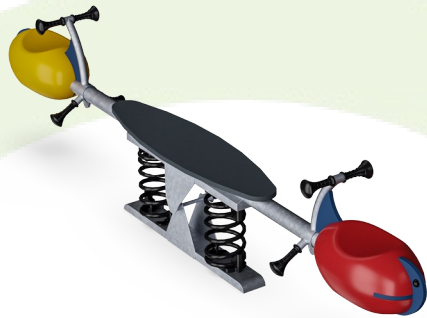

Cradle to Gate A1-A3	Totalt CO <sub>2</sub> -utsläpp	CO <sub>2</sub> e per kg	Återvunna material
	kg CO <sub>2</sub> e	kg CO <sub>2</sub> e/kg	%
<b>ELE400022-01</b>	276,74	2,52	38,14

Det övergripande ramverket som tillämpas för dessa faktorer är miljövarudeklarationen (EPD, Environmental Product Declaration), som kvantifierar "miljöinformation om produktens livscykel och möjliggör jämförelser av produkter som uppfyller samma funktion" (ISO, 2006). Denna struktur följer här och använder en livscykelanalys för hela produktstadiet från råmaterial till färdig produkt (A1-A3).

**Kompan A/S**  
C.F. Tietgens Boulevard 32C  
DK-5220 Odense SØ  
Denmark

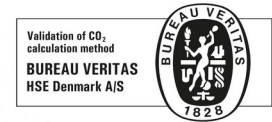

## Verification of CO<sub>2</sub> calculation of: Freestanding play equipment

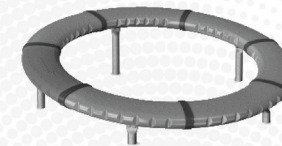

Data version no. 2023-10-05

The CO<sub>2</sub> calculation and data are in compliance with the principles of a carbon footprint impact according to the GHG protocol (Greenhouse Gas Protocol), Scope 3, cradle to gate related to all individual components in the product category: "Freestanding play equipment" represented by item no.: GXY916012-3417.

(Scope 3 emissions include emission sources in the upstream and downstream value chain).

**Date: 30. October 2023 | Valid until: 30. October 2025**

**Verified by:**

Julie Marie Vejsgaard Larsen, LCA & EPD Consultant

Verification based on report: Validation of CO<sub>2</sub> calculation of 9 categories of Kompan product line, version 1.0, prepared by: Bureau Veritas HSE, Denmark: Julie M. V. Larsen.

**Publication date: 30. October 2023**

**By Bureau Veritas HSE**  
www.bureauveritas.dk  
+45 7731 1000



# Duo

ELE400022

\* Max fallhöjd | \*\* Totalhöjd | \*\*\* Säkerhetsyta

\* Max fallhöjd | \*\* Totalhöjd

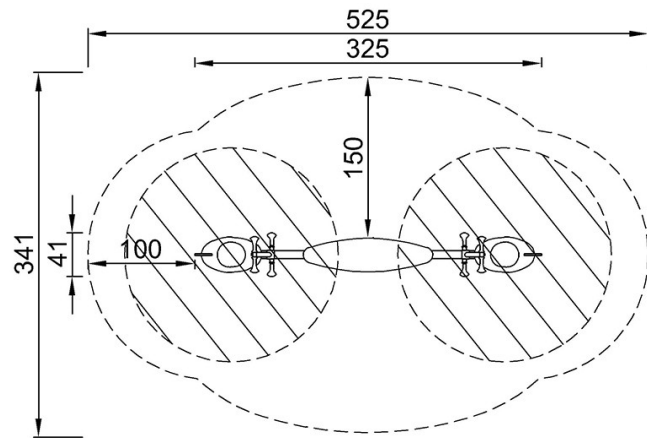

ELE400022  
\*100cm  
\*\*82cm  
\*\*\*13.3m<sup>2</sup>

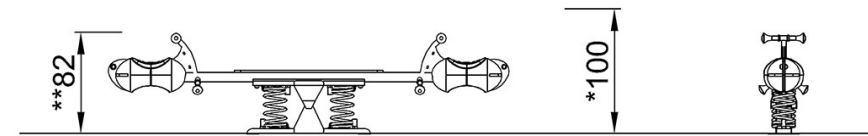

ELE400022

[Klicka för att se TOP VIEW](#)

[Klicka för att se SIDE VIEW](#)