

# Universel Karrusel

PCM157

**KOMPANI**  
Let's play

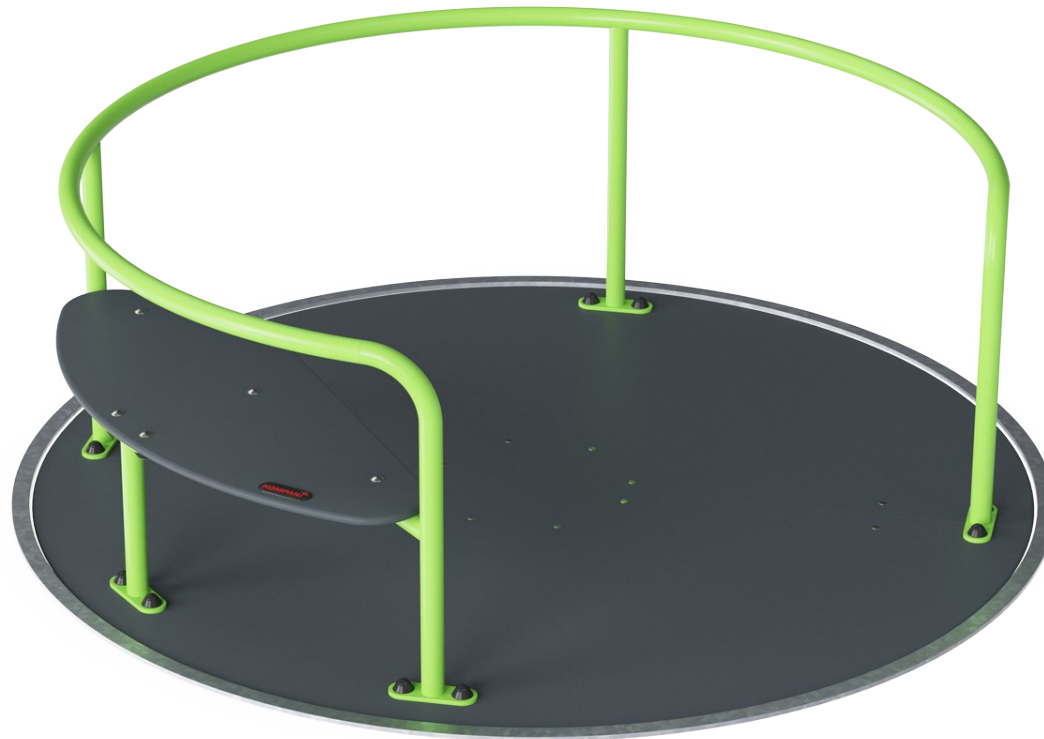

Varenr. PCM157-0205

## Generel produktinformation

Dimensioner LxBxH	208x208x70 cm
Alder	2+
Antal brugere	8
Farvemuligheder	

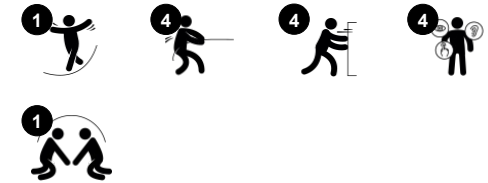

WOW – Et legeredskab der skaber leg for alle, uanset deres evner. Den enorme, inkluderende, og universelle designkarrusel tiltrækker store grupper af børn og voksne på en tur. Den appellerer til børn og voksne om og om igen på grund af dens alsidighed. Designet på karrusellen gør den tilgængelig for alle. Bænken giver et komfortabelt siddende

snurren. Håndtagene fungerer fra begge sider. Den giver god støtte når man sidder på, mens man udefra får karrusellen i gang. Snurren på denne karrusel er med til at træne det vestibulære system, balancesansen og den rumlige bevidsthed. Leg med og på karrusellen er også med til at træne sociale færdigheder, såsom samarbejde og empati ved at hjælpe

venner på alle niveauer med at snurre rundt og hjælpe andre, der ønsker at hoppe af eller på. Det er leg med et formål for alle.



# Universel Karrusel

PCM157

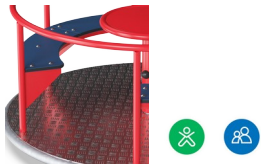

## Gelænder og sidestænger

**Fysiske evner:** her udvikles arm- og benmuskler, som børn skubber karrusellen i gang. **Social-emotionelle evner:** her understøttes samarbejde og empati, som børn hjælper venner med at sætte karrusellen i gang.

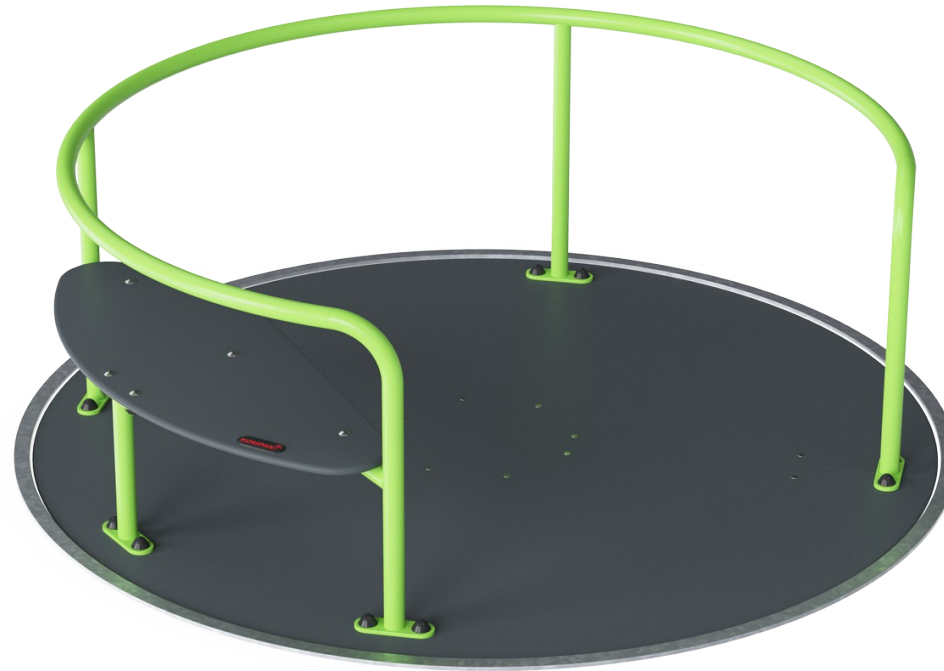

## Bred åben indgang

**Fysiske evner:** her er plads nok til at hoppe af og på under en snurretur og børn træner adræthed, balance og koordination samt opbygger knogletæthed. **Social-emotionelle evner:** giver plads til hjælpemidler og kørestole.



## Rotation

**Fysiske evner:** ved at skubbe eller trække den i bevægelse forbedres børnenes muskelstyrke samt deres kondition. De udvikler deres balancesans og rumfornemmelse når de snurrer rundt. **Social-emotionelle evner:** her lærer børn at lytte, forhandle og samarbejde når de skal bestemme hastigheden.



## Bænk

**Social-emotionelle evner:** et sikkert sted for børn med lavere selvsikkerhed og fysisk adræthed. Ideelt for voksne eller støttepædagoger. Bænken er placeret for at lette ind- og udgang.



## Karruselgulv

**Social-emotionelle evner:** her er plads til flere børn deres kan snurre rundt og lege sammen. Her lærer børn om empati og samarbejde.

# Universel Karrusel

PCM157



Kraftigt designet svejset karruselstel af firkantede stålrør. Ståloverfladerne er varmgalvaniseret indvendigt og udvendigt. Galvaniseringen har fremragende korrosionsbestandighed i udendørs miljøer og er vedligeholdelsesfri.



Metaldele er lavet af stål af høj kvalitet, varmgalvaniseret indvendigt og udvendigt med blyfrit zink. På ydersiden er der et ekstra lag med pulver coating. Dette sikrer både fremragende korrosionsbestandighed og et farverigt design.

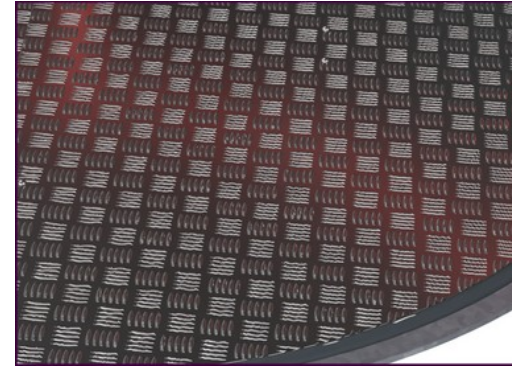

3 mm tyk skridsikker aluminiumsplade eller 17,8 mm tyk HPL plade. Til meget varme lokationer anbefaler vi HPL pladen da pladen af aluminium vil blive meget varm i solskin. Begge plader sikrer sikker leg for alle brugere og er vedligeholdelsesfri.



Sædet er lavet af HPL med en tykkelse på 17,8mm med en meget høj slidstyrke og en unik KOMPAN skridsikker overfladetekstur.

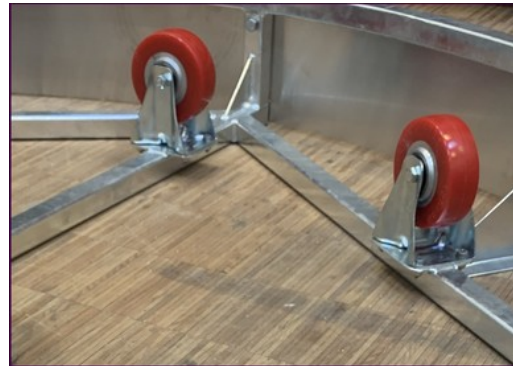

Rullesystemet er designet med et fuldt lukket og velsmurt kugleleje understøttet af 10 hjul med en diameter på 125 mm. De ydre hjul sikrer en jævn rotation under stor belastning.



Den udvendige varmgalvaniserede stålring giver en klar indikation af, hvor den roterende plade er. For at sikre tilgængelighed anbefales det at bruge gummibelægning i brugszonen omkring karrusellen.

Varenr. PCM157-0205

## Installationsinformation

Maks. faldhøjde	100 cm
Faldområde	29,1 m <sup>2</sup>
Installationstid (timer)	6,3
Udgravningsmængde	2,32 m <sup>3</sup>
Betonmængde	0,62 m <sup>3</sup>
Forankringsdybde	37 cm
Fragtvægt	406 kg
Forankringsmuligheder	I jorden ✓

## Garanti

Aluminium platforme	15 år
Kugleleje konstruktion	5 år
Galvaniseret stål	Livstid
HPL sæde	15 år
Garanterede reservedele	10 år



# Bæredygtighedsdata

PCM157



Vugge-til-port A1-A3	Total CO <sub>2</sub> udledning	CO <sub>2</sub> e/kg	Gen-anvendte materialer
	kg CO <sub>2</sub> e	kg CO <sub>2</sub> e/kg	%
PCM157-0205	629,43	2,75	27,06

Den overordnede ramme for disse faktorer er Environmental Product Declaration (EPD), som kvantificerer "miljøoplysninger om et produkts livscyklus og muliggør sammenligninger mellem produkter, der opfylder samme funktion" (ISO, 2006). Dette følger strukturen og anvender en livscyklusvurderingstilgang til hele produktfasen fra råvarer til fremstilling (A1-A3))

**Kompan A/S**  
C.F. Tietgens Boulevard 32C  
DK-5220 Odense SØ  
Denmark

Validation of CO<sub>2</sub> calculation method  
**BUREAU VERITAS**  
HSE Denmark A/S



## Verification of CO<sub>2</sub> calculation of: Freestanding play equipment



Data version no. 2023-10-05

The CO<sub>2</sub> calculation and data are in compliance with the principles of a carbon footprint impact according to the GHG protocol (Greenhouse Gas Protocol), Scope 3, cradle to gate related to all individual components in the product category: "Freestanding play equipment" represented by item no.: GXY916012-3417.

(Scope 3 emissions include emission sources in the upstream and downstream value chain).

**Date: 30. October 2023 | Valid until: 30. October 2025**

Verified by:

Julie Marie Vejsgaard Larsen, LCA & EPD Consultant

Verification based on report: Validation of CO<sub>2</sub> calculation of 9 categories of Kompan product line, version 1.0, prepared by: Bureau Veritas HSE, Denmark: Julie M. V. Larsen.

**Publication date: 30. October 2023**

By Bureau Veritas HSE  
www.bureauveritas.dk  
+45 7731 1000



# Universel Karrusel

PCM157

\* Maks. faldhøjde | \*\* Samlet højde | \*\*\* Faldområde

\* Maks. faldhøjde | \*\* Samlet højde

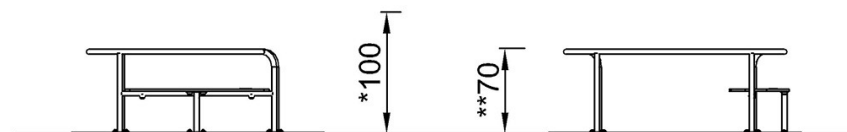
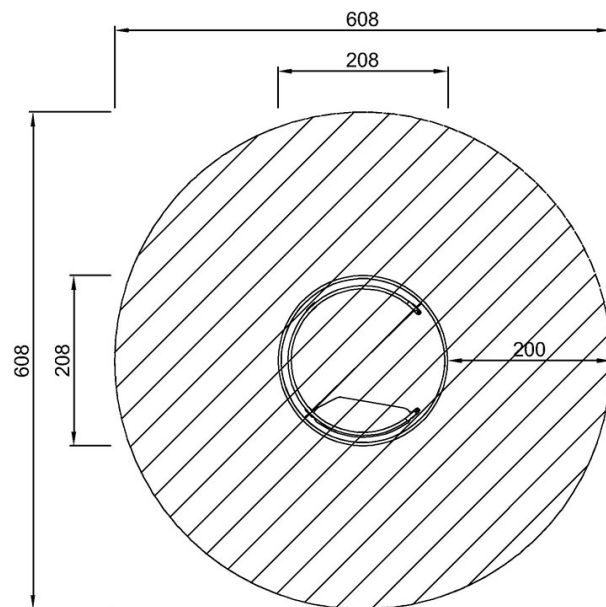

PCM157

PCM157  
\*100cm  
\*\*70cm  
\*\*\*29.1m<sup>2</sup>

[Klik for at se FRA OVEN](#)

[Klik for at se FRA SIDEN](#)