

Balancestolper

NRO817

KOMPANI
Let's play

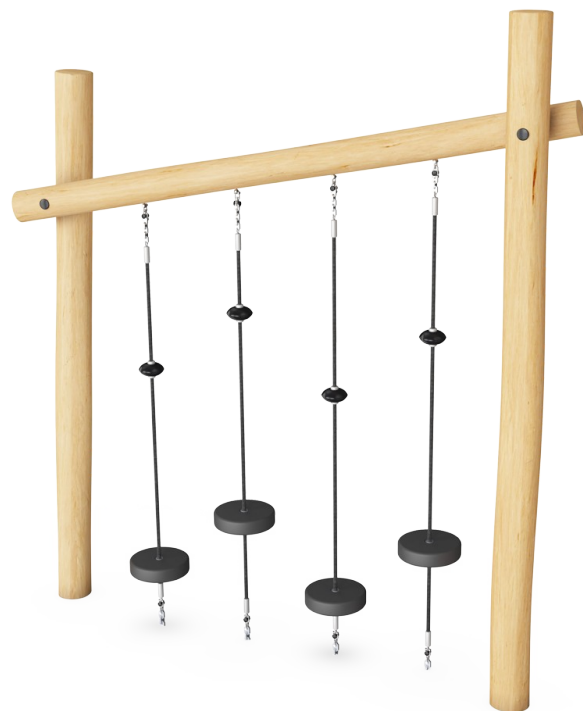

Balancestolperne giver masser muligheder, her kan man både klatre, bruge det som siddepladser og mødested. Og børnene elsker dem, de vil prøve igen og igen. En af grundene er, at de bevæger sig når man klatre på dem og prøve at balancere. Børn elsker denne måde balancestolperne bevæger sig på. De vil balancere på tværs af de fire reb på

balancestolperne og træne deres balance og proprioception. Balance og proprioception er grundlæggende for at kunne styre kroppen rundt i omgivelser. Dette er for eksempel vigtigt, når man bevæger sig rundt i trafikken, men det spiller også en vigtig rolle for børns selvtillid. Klatring over balancestolperne med venner opfordrer også børn til at lære at vente

til det bliver deres tur. Dette er vigtigt for de sociale-følelsesmæssige færdigheder, der er grundlæggende for evnen til at danne venskab og forholde sig til jævnaldrende.

Varenr. NRO817-1001

Generel produktinformation

Dimensioner LxBxH	229x50x260 cm
Alder	4+
Antal brugere	2
Farvemuligheder	

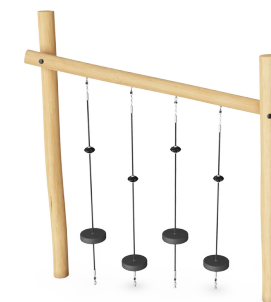
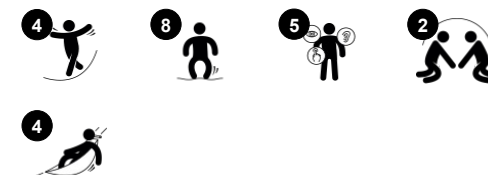

Balancestolper

NRO817



Lodrette reb

Fysiske evner: de store gummiplader er en god støtte for fødderne, når man klatrer eller krydser. Det træner krydsordination, balance, og arm- og benmuskler. Denne kombination øger barnets kropsbevidsthed og giver mere sikkerhed i bevægelserne. **Social-emotionelle evner:** de store gummiskiver er perfekte til at sidde og tage et hvil. Børn lærer at samarbejde når de skal klatre forbi hinanden.

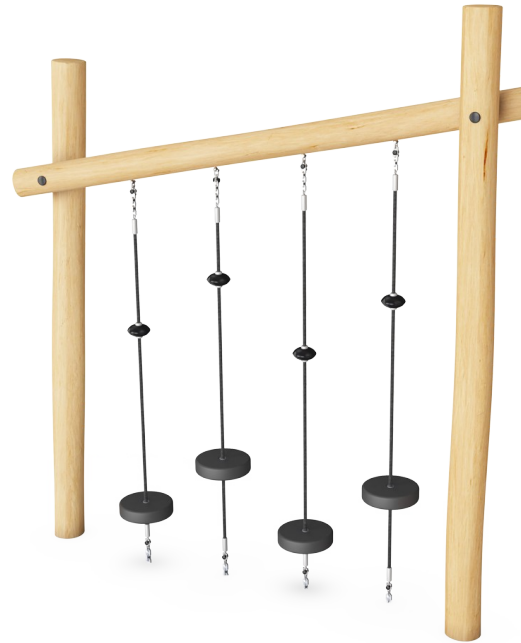

Balcestolper

NRO817



Alle Robinia-redskaber fra KOMPAN er lavet af robinietræ fra ansvarlige europæiske kilder. Efter anmodning kan de leveres som FSC®-certificeret (FSC® C004450).



Fuldfarvede EPDM-gummisæder med glat overflade. Sæderne er støbt på et galvaniseret stålindlæg, der sikrer holdbar fastgørelse af rebet.



Net og reb er lavet af UV-stabiliseret PA med indvendig stålkabelforstærkning. Rebet induktionsbehandles for at skabe en stærk forbindelse mellem stål og reb, hvilket fører til god slidstyrke.



Robinia træ kan leveres som ubehandlet rå træ eller males med et brunfarvet gennemsigtigt pigment, der bevarer træets gyldne træfarve.

Varenr. NRO817-1001	
Installationsinformation	
Maks. faldhøjde	58 cm
Faldområde	15,6 m ²
Installationstid (timer)	4,5
Udgravningsmængde	0,78 m ³
Betonmængde	0,06 m ³
Forankringsdybde	100 cm
Fragtvægt	209 kg
Forankringsmuligheder	I jorden ✓
Garanti	
EPDM komponenter	2 år
Robinietræ	15 år
Reb & net	10 år
Garanterede reservedele	10 år



Bæredygtighedsdata

NRO817

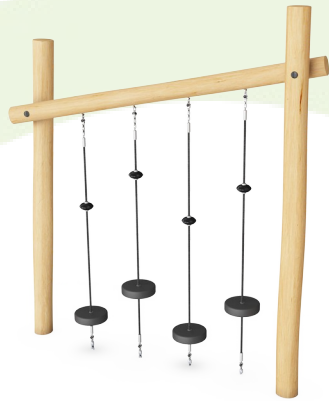

Vugge-til-port A1-A3	Total CO ₂ udledning	CO ₂ e/kg	Genanvendte materialer
	kg CO ₂ e	kg CO ₂ e/kg	%
NRO817-1001	87,77	0,52	4,46

Den overordnede ramme for disse faktorer er Environmental Product Declaration (EPD), som kvantificerer "miljøoplysninger om et produkts livscyklus og muliggør sammenligninger mellem produkter, der opfylder samme funktion" (ISO, 2006). Dette følger strukturen og anvender en livscyklusvurderingstilgang til hele produktfasen fra råvarer til fremstilling (A1-A3)

Kompan A/S

C.F. Tietgens Boulevard 32C
DK-5220 Odense SØ
Denmark

Validation of CO₂ calculation method
BUREAU VERITAS
HSE Denmark A/S



Verification of CO₂ calculation of: Nature play



Data version no. 2023-10-05

The CO₂ calculation and data are in compliance with the principles of a carbon footprint impact according to the GHG protocol (Greenhouse Gas Protocol), Scope 3, cradle to gate related to all individual components in the product category: "Nature play" represented by item no.: NRO409-0621.

(Scope 3 emissions include emission sources in the upstream and downstream value chain).

Date: 30. October 2023 | Valid until: 30. October 2025

Verified by:

Julie Marie Vejsgaard Larsen, LCA & EPD Consultant

Verification based on report: Validation of CO₂ calculation of 9 categories of Kompan product line, version 1.0, prepared by: Bureau Veritas HSE, Denmark: Julie M. V. Larsen.

Publication date: 30. October 2023

By Bureau Veritas HSE
www.bureauveritas.dk
+45 7731 1000



Balcestolper

NRO817

* Maks. faldhøjde | ** Samlet højde | *** Faldområde

* Maks. faldhøjde | ** Samlet højde

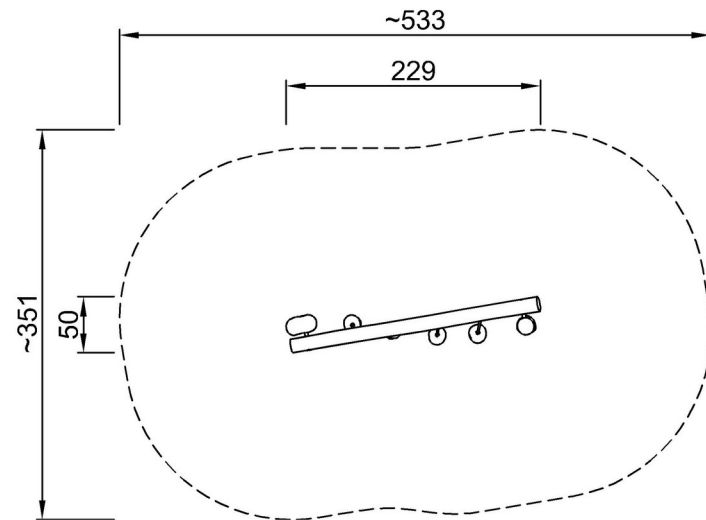

NRO817
*58cm
**260cm
***~15.6m²

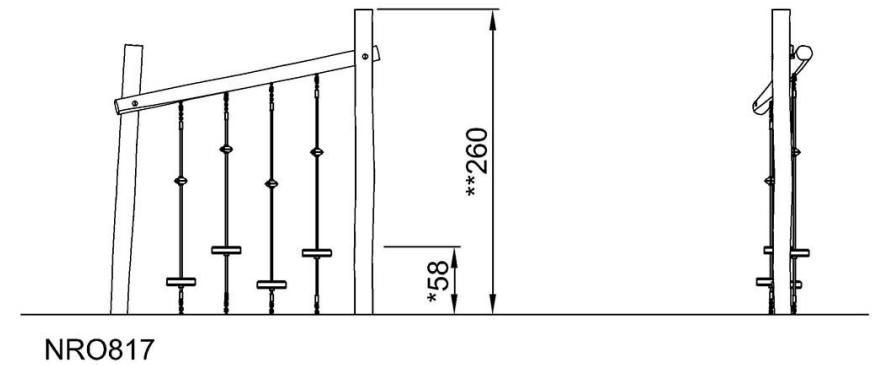

[Klik for at se FRA OVEN](#)

[Klik for at se FRA SIDEN](#)