

# Koule Crystal

COR88200

**KOMPANI**  
Let's play

Položka č. COR882001-0412

## Obecné informace o produktu

Rozměry DxŠxV	499x499x435 cm
Věková skupina	5+
Kapacita (uživatelé)	51
Možnosti barev	

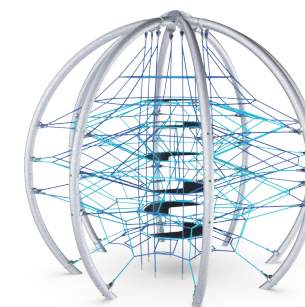
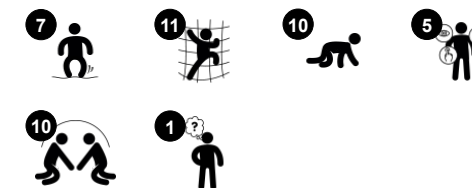
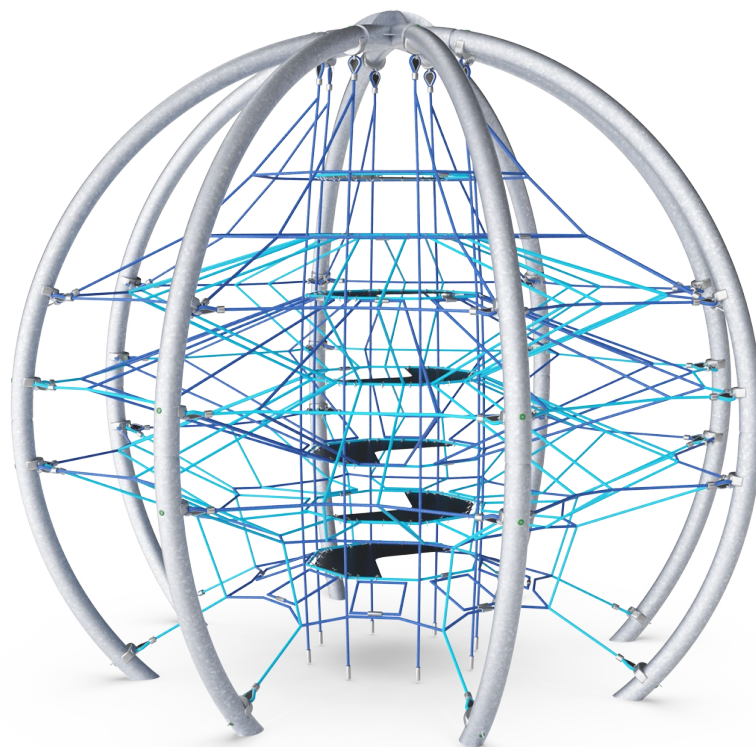

Unikátní krystalová struktura lan činí vzrušující světy fantazie realitou hry. Při zkoumání tohoto trojrozměrného prostoru je nutný orientační smysl i síla. Tímto způsobem Koule Crystal neustále nabízejí nové stimulační zážitky pro tělo i duši.

# Koule Crystal

COR88200

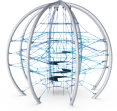

## Transparentnost

**Sociálně-emocionální:** the transparency makes possible cooperation and communication throughout, all important life-skills for children to learn.

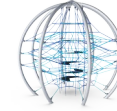
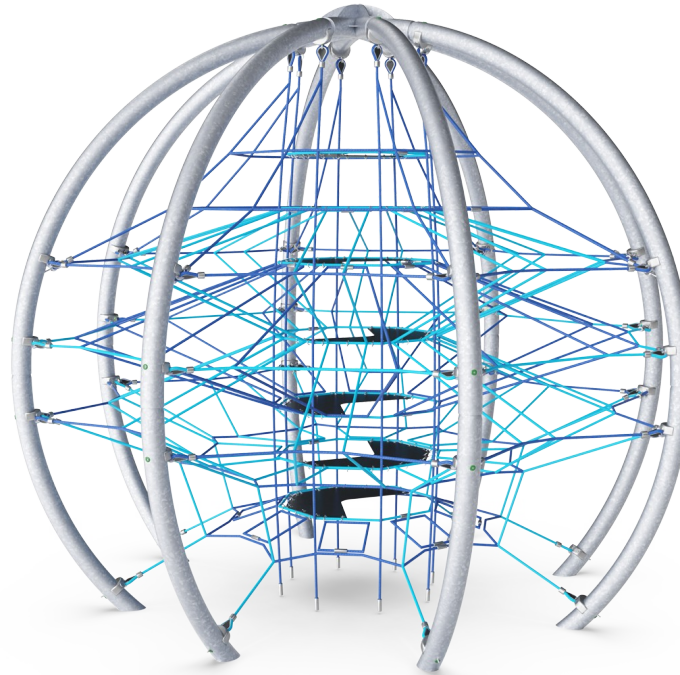

## Velká oka

**Fyzická:** velká oka umožňují lezení a plazení, podporují propriocepci, křížovou koordinaci a prostorové vnímání. Šplhání zde vyžaduje sílu svalů, navíc také tlačení a tahání pažemi, aby se člověk dostal nahoru. **Sociálně-emocionální:** umožňuje, aby více dětí sedělo pohromadě a navzájem se dělily.

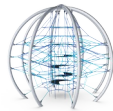

## Spojené sítě

**Fyzická:** spojené sítě umožňují lezcům vnímat pohyby ostatních, což jim dodává další rozměr zábavy a vyžaduje soustředění při držení se lana. Trénuje se křížová koordinace a všechny svalové skupiny. **Sociálně-emocionální:** pohyby lezců ovlivňují ostatní lezce, a tudíž je podporována ohleduplnost a střídání.



## Membránové smyčky

**Fyzická:** develops leg, arm and core muscles as well as motor skills such as cross coordination and proprioception. **Sociálně-emocionální:** showing consideration of others and helping others when passing one another going up or down.

# Koule Crystal

COR88200



Membrány Corocord jsou vyrobeny z oděruvzdorného pogumovaného materiálu v kvalitě používané u pásových přepravníků a mají vynikající odolnost vůči UV záření. Jsou testovány a splňují nařízení REACH pro polycyklické aromatické uhlovodíky (PAH). Je do nich integrováno čtyřvrstvé vyztužení ze tkaného polyesteru. S tímto vyztužením a dvěma povrchovými vrstvami mají celkovou tloušťku 7,5 mm.



Lana jsou varobena z UV stabilizovaných PES pramenů s vnitřní výztuží z ocelových lan. Polyesterová příze je z více než 95 % tvořena post-spotřebními materiály a je indukčně natavena na každé vlákno. Lana jsou vysoce odolná proti opotřebení a vandalismu a v případě potřeby je lze vyměnit na místě.



Hliníkové svorky Corocord slouží jako spojovací prvky mezi ocelovými sloupky a lanem. Hliníkový odlitek se zašroubuje do ocelového sloupu a bezpečně se připojí k lanu.



„S“ svorky Corocord se u produktů Corocord používají jako univerzální spojovací prvek. 8mm nerezové dráty se zaoblenými konci jsou za pomoci speciálního hydraulického nástroje nalisovány kolem lana, což z nich dělá ideální konektor: bezpečný a odolný proti vandalismu s dlouhou životností, to vše s umožněním typického pohybu lanových herních struktur.



Plně nabarvené pryžové disky EPDM s hladkým povrchem. Tvarovaná EPDM obklopuje žárově zinkované ocelové jádro, které zajišťuje jak stabilitu disků, tak trvalé připevnění k lanu.

Položka č. COR882001-0412

## Informace o instalaci

Maximální výška pádu	255 cm
Bezpečnostní povrchová plocha	72,5 m <sup>2</sup>
Celková doba instalace	32,0
Objem výkopu	7,07 m <sup>3</sup>
Objem betonu	2,72 m <sup>3</sup>
Hloubka základu (standard)	65 cm
Hmotnost dodávky	1.303 kg
Možnosti ukotvení	V zemi ✓

## Informace o záruce

Hliníkové svorky	10 let
Lano Corocord	10 let
Membrána	2 roky
S-svorky	10 let
Zaručené náhradní díly	10 let



# Data o Udržitelnosti

COR88200

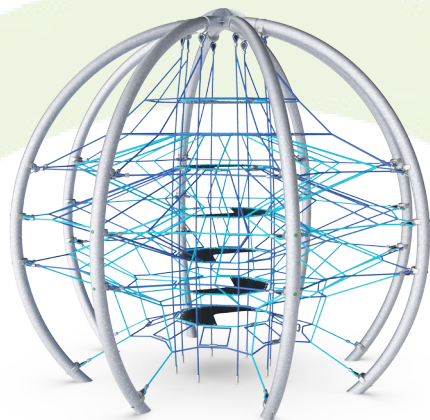

Výrobní cyklus A1-A3	Celkové emise CO <sub>2</sub>	CO <sub>2</sub> e na kg	Recyklované materiály
	kg CO <sub>2</sub> e	kg CO <sub>2</sub> e/kg	%
<b>COR882001-0412</b>	3.449,13	3,25	47,53

Celkovým rámcem uplatňovaným pro tyto faktory je Environmentální prohlášení o produktu (EPD), které kvantifikuje „environmentální informace o životním cyklu produktu a umožňuje srovnání mezi produkty, které plní stejnou funkci“ (ISO, 2006). Řídí se vnitřním uspořádáním a uplatňuje přístup k posuzování životního cyklu po celou fázi produktu od suroviny až po dokončení výroby (A1-A3).

## Kompan A/S

C.F. Tietgens Boulevard 32C  
DK-5220 Odense SØ  
Denmark



## Verification of CO<sub>2</sub> calculation of: Corocord



Data version no. 2023-10-05

The CO<sub>2</sub> calculation and data are in compliance with the principles of a carbon footprint impact according to the GHG protocol (Greenhouse Gas Protocol), Scope 3, cradle to gate related to all individual components in the product category: "Corocord" represented by item no.: COR314011-1101.

(Scope 3 emissions include emission sources in the upstream and downstream value chain).

**Date: 30. October 2023 | Valid until: 30. October 2025**

Verified by:

Julie Marie Vejsgaard Larsen, LCA & EPD Consultant

Verification based on report: Validation of CO<sub>2</sub> calculation of 9 categories of Kompan product line, version 1.0, prepared by: Bureau Veritas HSE, Denmark: Julie M. V. Larsen.

**Publication date: 30. October 2023**

By Bureau Veritas HSE  
www.bureauveritas.dk  
+45 7731 1000



# Koule Crystal

COR88200

\* Maximální výška pádu | \*\* Celková výška | \*\*\* Bezpečnostní povrchová plocha

\* Maximální výška pádu | \*\* Celková výška

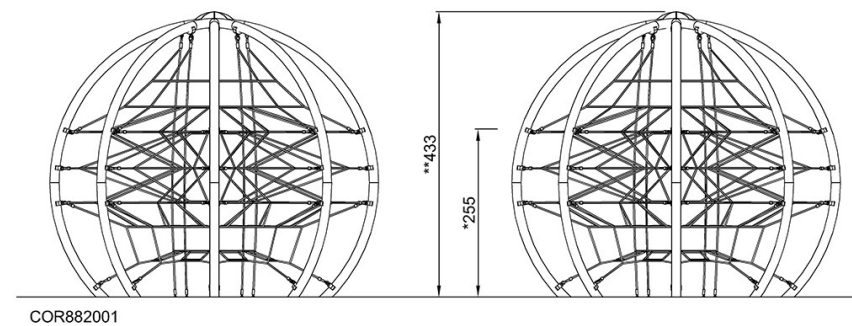
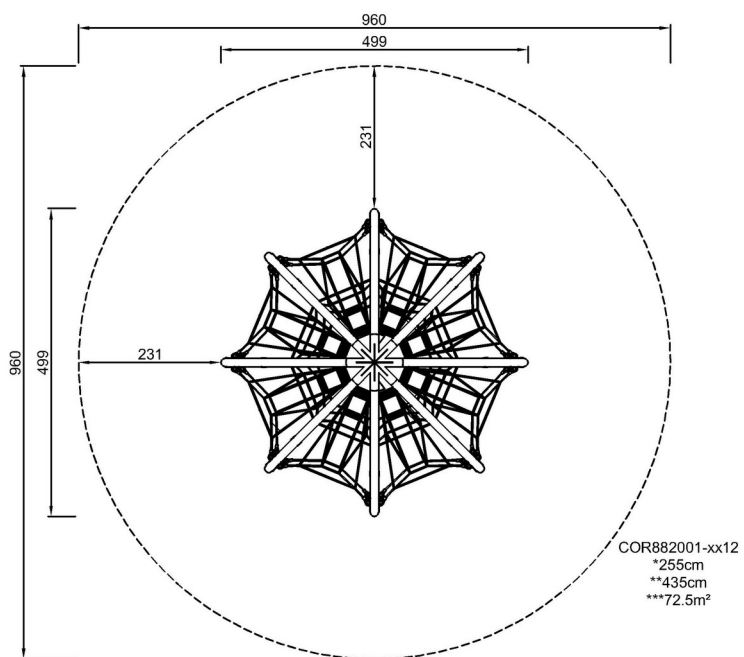

[Kliknutím zobrazíte poměr zobrazení POHLED SHORA](#)

[Kliknutím zobrazíte poměr stran BOČNÍ POHLED](#)