

Iso köysileikkitori

COR29600

KOMPANI
Let's play



Tuotenumero COR296001-1104

Tuotetiedot

Mitat PxLxK	918x862x730 cm
Ikäryhmä	5+
Leikkikapasiteetti	33
Värvaihtoehdot	

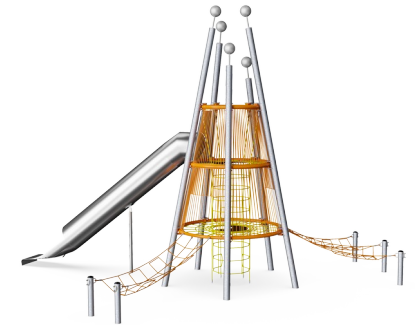
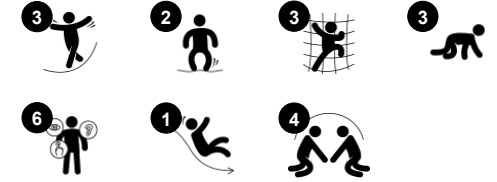

Päästyäsi kiipeämään leikkitorin ensimmäiselle tasanteelle olet vasta puolivälissä! Tämä väline houkuttelee käyttäjät korkealle ja palkitsee heidät huimalla liukukokemuksella. Verkkoleikkitoria ei voi olla huomaamatta, ja se lähettää selkeän kutsun leikkiin.

Iso köysileikkitori

COR29600

KOMPANI
Let's play



Korkeus

Sosiaalis-emotionaalinen: lapset kehittävät rohkeutta ja itsesääntelyä ollessaan korkealla. Tämä vaikuttaa positiivisesti itseluottamukseen.

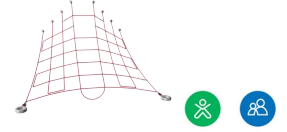

Kalvea verkko

Fyysinen: kalvea verkko tukee kehon ylöspäin kiipeilyä, harjoittaa ristikkäiskoordinaatiota ja lihasvoimaa. **Sosiaalis-emotionaalinen:** verkkosilmät mahdollistavat usean lapsen istumisen tai makoilun.



Heiluva silta

Fyysinen: tasapaino ja ristikkäiskoordinaatio. Tärkeitä taitoja esim. paikallaan istumiseen. **Sosiaalis-emotionaalinen:** vuorottelu ja toisten auttaminen ylös kiivetessä.



Putkiliukumäki

Fyysinen: laskeminen kehittää paikkatietoisuutta ja tasapainoa. Lisäksi ydinlihaksia harjoitetaan, kun alas liukuessa istutaan pystyasennossa. **Sosiaalis-emotionaalinen:** jännitys alas laskiessa. Vuorottelu stimuloi empatiaa.



Sisäkiipeilyverkko

Fyysinen: lapset kehittävät ristikkäiskoordinaatiota ja lihasvoimaa. Suuret verkkosilmät mahdollistavat kiipeilyn ja ryömimisen, ja kehittävät asento- ja liikeaistia sekä paikkatietoisuutta. **Sosiaalis-emotionaalinen:** isot verkkosilmät mahdollistavat useamman lapsen yhdessäolon ja keskustelun.

Iso köysileikkitori

COR29600



Köydet ovat UV-stabiloituja PES-köysisäikeitä, joissa on teräsvaijerivahvike. Polyesterinyöri on valmistettu +95-prosenttisesti kulutuksen jälkeisistä materiaaleista, ja se sulatetaan jokaiseen yksittäiseen säikeeseen. Köydet ovat kulutuksen ja ilkvallan kestäviä, ja ne voidaan tarvittaessa vaihtaa paikan päällä.



Corocordin S-kiinnikkeitä käytetään Corocord-tuotteiden yleiskiinnikkeinä. Ruostumattomasta teräksestä valmistetut, 8 millimetrin paksuiset pyöreäreunaiset tangot puristetaan köysien ympärille hydraulisella erikoispuristimella, mikä tekee niistä erinomaisia kiinnikkeitä. Ne ovat turvallisia, vahvoja ja ilkvallaa kestäviä ja sallivat samalla köysirakenteiden tyyppillisen liikkeen.

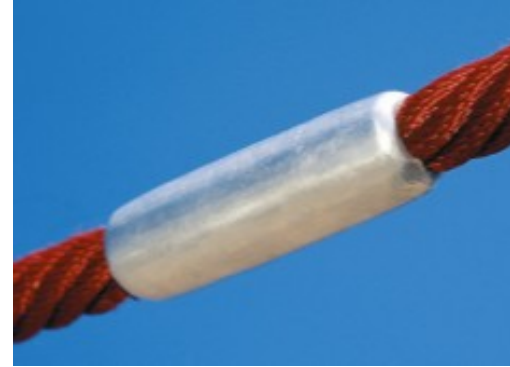

Verkon alumiiniliittimet ovat kaksoiskartiomaisia ja niiden päät on pyöristetty. Ne ovat niin pieniä kuin on mahdollista turvallisuudesta tinkimättä. Verkon suunnittelussa on pyritty pitämään metalliosien määrä ja koko mahdollisimman pienenä parhaan mahdollisen köysikiipeilykokemuksen tarjoamiseksi.



Corocord-membraanit on tehty kitkankestävästä, liukuhihnalaatuisesta kumimateriaalista, joka kestää myös erinomaisesti UV-säteilyä. Tuote on testattu, ja se täyttää PAH-yhdisteitä koskevat REACH-asetuksen vaatimukset. Membraaniin on upotettu neljä polyesterikudoksesta valmistettua vahvikekerrosta. Vahvikekerrosten ja kahden pintakerroksen kokonaispaksuus on 7,5 mm.



Metalliosat on valmistettu korkealaatuisesta teräksestä. Niiden sisäpuoli on kuumasinkitty ja ulkopuoli on lyijytöntä sinkkiä. Ulkopinta on myös jauhemaalattu. Tämä takaa erinomaisen korroosionkestävyyden ja tuo värikkyyttä rakenteeseen.

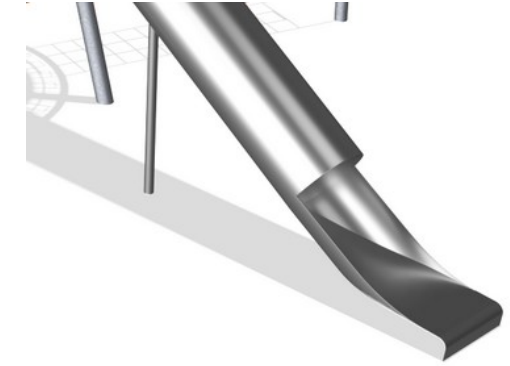

Ruostumattomasta teräksestä valmistetut osat on tehty korkealaatuisesta materiaalista maailmanlaajuisten leikkipuistoja koskevien standardien mukaisesti. Teräksen pinta lasipuhalletaan valmistuksen jälkeen sileän liukumispinnan aikaansaamiseksi.

Tuotenumero COR296001-1104

Asennustiedot

Putoamiskorkeus enintään	150 cm
Turva-alue	72,3 m ²
Asennusaika	51,5
Kaivanto	18,69 m ³
Betonivalu	11,87 m ³
Perustuksen syvyys (vakio)	110 cm
Lähtöksen paino	3.494 kg
Ankkurointivaihtoehdot	Syväper. ✓

Takuutiedot

Alumiinikiinnikkeet	10 vuotta
Corocord-köysi	10 vuotta
Membraani	2 vuotta
S-kiinnikkeet	10 vuotta
Takuuseen kuuluvat varaosat	10 vuotta



Kestävän kehityksen data

COR29600

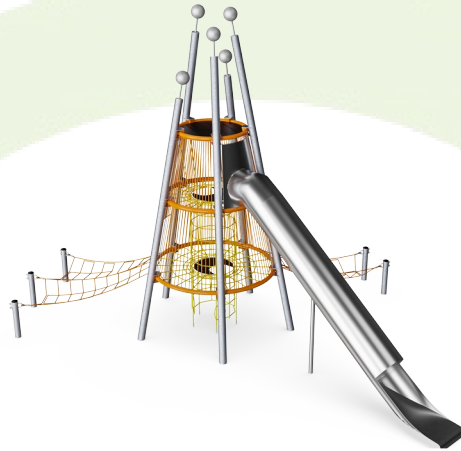

Tuotevaihe A1–A3	Hiilidioksi dipäästöt yhteensä	Hiilidioksi dipäästöt kiloa kohden	Kierrätys materiaalit
	kg CO ₂ e	kg CO ₂ e/kg	%
COR296001-1104	7.541,32	2,95	49,30

Näihin tekijöihin sovellettavana yleiskehityksenä käytetään Environmental Product Declaration -ympäristötuoteselostetta (EPD), jossa määritetään "ympäristötiedot tuotteen elinkaaren ajalta ja joka mahdollistaa samaan tehtävään tarkoitettujen tuotteiden keskinäisen vertailun" (ISO, 2006). Tämä seuraa elinkaariarviointimenetelmän (Life Cycle Assessment, LCA) rakennetta ja soveltaa sitä koko tuotevaiheeseen raaka-aineen hankinnasta tuotteen valmistukseen (A1–A3).

Kompan A/S

C.F. Tietgens Boulevard 32C
DK-5220 Odense SØ
Denmark



Verification of CO₂ calculation of: Corocord



Data version no. 2023-10-05

The CO₂ calculation and data are in compliance with the principles of a carbon footprint impact according to the GHG protocol (Greenhouse Gas Protocol), Scope 3, cradle to gate related to all individual components in the product category: "Corocord" represented by item no.: COR314011-1101.

(Scope 3 emissions include emission sources in the upstream and downstream value chain).

Date: 30. October 2023 | Valid until: 30. October 2025

Verified by:

Julie Marie Vejsgaard Larsen, LCA & EPD Consultant

Verification based on report: Validation of CO₂ calculation of 9 categories of Kompan product line, version 1.0, prepared by: Bureau Veritas HSE, Denmark: Julie M. V. Larsen.

Publication date: 30. October 2023

By Bureau Veritas HSE
www.bureauveritas.dk
+45 7731 1000



Iso köysileikkitori

COR29600

Putoamiskorkeus enint. | Kokonaiskorkeus | Turva-alue

Putoamiskorkeus enint. | Kokonaiskorkeus

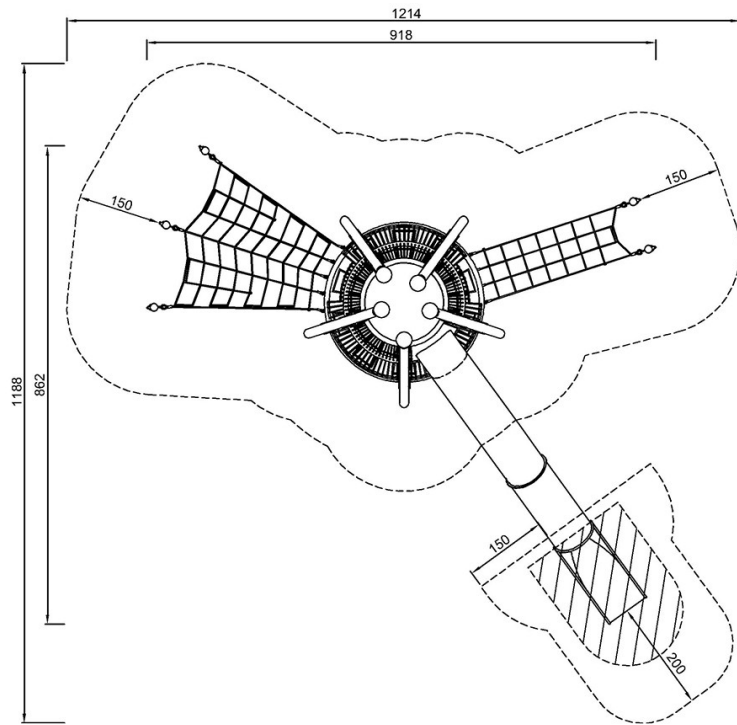

COR296001
*150cm
**730cm
***72.3m²

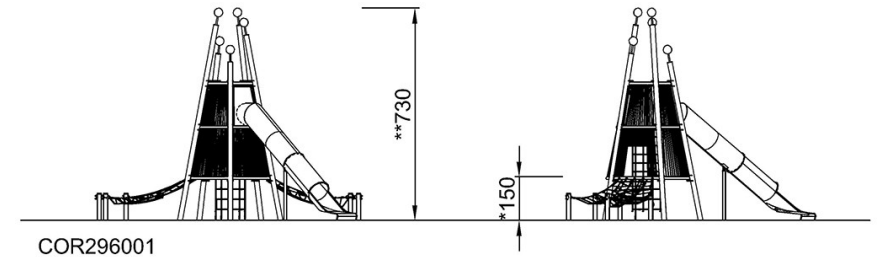

[Klikkaa nähdäksesi NÄKYMÄ YLHÄÄLTÄ](#)

[Klikkaa nähdäksesi NÄKYMÄ SIVULTA](#)