

Fantasiverkstedet

MSC5408

KOMPAN
Let's play

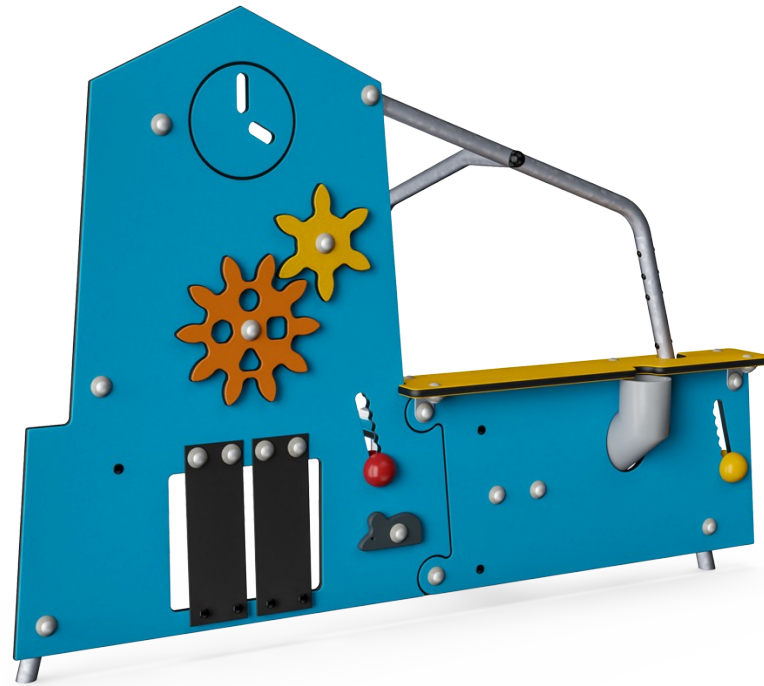

Produktnummer MSC540800-3417P	
Produktinformasjon	
Mål LxBxH	175x82x124 cm
Aldersgruppe	6m+
Antall brukere	4
Fargevalg	

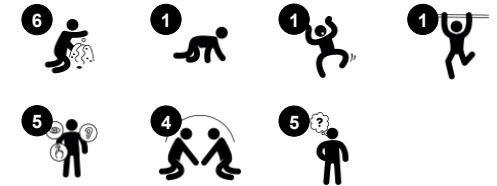

Det fantastiske kreative Fantasiverkstedet tiltrekker øyeblikkelig småbarn og deres foreldre til å leke på mange kreative måter, noe som fører til lengre leketider og utvikling på grunn av de smarte funksjonene. Barn leker lenger når de kan manipulere gjenstander og oppdage årsak og virkning effekten. Fantasiverkstedet er full av muligheter for lek.

Å snurre, skyve og vri på kulene, tannhjulene og den lille musen tilbyr alle forskjellige typer årsak og virkning. Dette vil styrke motorisk planlegging hos barnet. Fantasiverkstedet har et skrivebord og et spennende rør som gir timer med kognitiv spenning for et lite barn når de trener hvordan gjenstander kan bevege seg fra den ene siden av strukturen til den andre.

Dette kan også bli en fantasifull sosialt lek med jevnaldrende. Masse moro på liten plass!



Fantasiverkstedet

MSC5408

KOMPANI
Let's play



Trakt

Sosioemosjonell: trener samarbeid og turtaking når barn legger materialer i trakten.
Kognitiv: å føre materialer gjennom trakter støtter barnas logiske tenkning og, for yngre barn, forståelsen av objekters varighet: at materialer ikke forsvinner, men renner gjennom i den andre enden.

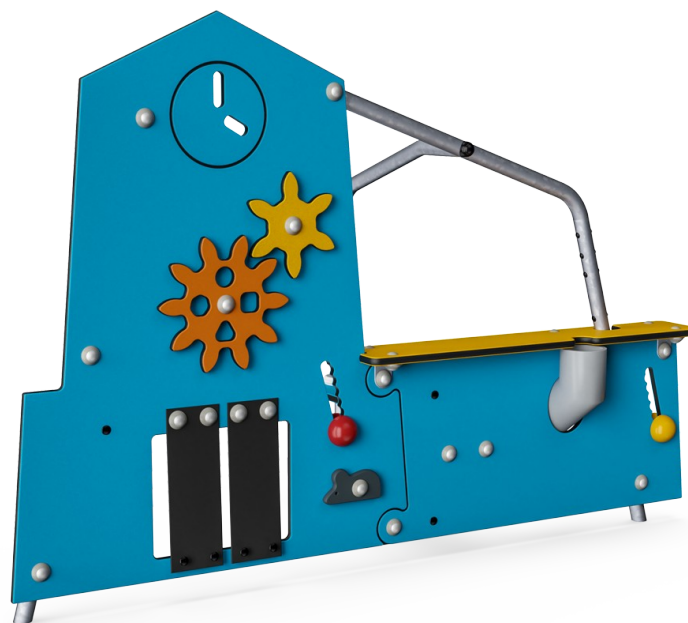

Bord

Sosioemosjonell: en fin møteplass og en romskaper. Deling og samarbeid fra begge sider skaper et sosialt scenario som støtter kommunikasjon og samarbeid



Temaelement

Kognitiv: foreslår tema og støtter dramatisk lek, som er med på å stimulere språk og kommunikasjonsevnene.

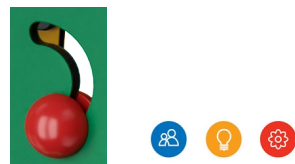

Lekekule

Sosioemosjonell: kan lekes med fra begge sider og oppmuntrer til samarbeid og samspill.
Kognitiv: forståelse av årsak og virkning.
Kreativ: setter sitt eget preg ved å plassere kulene i forskjellige posisjoner.

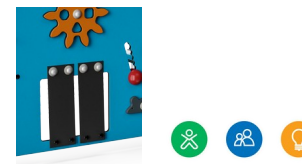

Kravle gjennom-hull med gardiner

Fysisk: hullet gjør det mulig å klatre og krype gjennom, utvikle krysskoordinering, kroppsforståelse og romlig bevissthet.
Sosioemosjonell: samarbeid og tur-taking når man leker med venner på den andre siden
Kognitiv: forståelse av objektets varighet: ting kan forsvinne uten å være borte for alltid - en spennende innsikt



Tannhjul

Sosioemosjonell: samarbeidsevner og turtaking blir trent ved å dreie på tannhjulet
Kognitiv: forståelse av årsak og virkning, og logisk tenkning.

Fantasiverkstedet

MSC5408

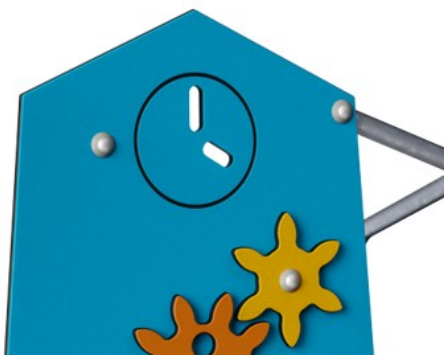

Paneler av 19 mm EcoCore™. EcoCore™ er et svært slitesterkt, miljøvennlig materiale som ikke bare er resirkulerbart etter bruk, men som også består av materiale produsert av +95 % resirkulert forbrukeravfall fra matemballasje.



Ståloverflatene er varmgalvanisert på innsiden og utsiden med blyfri sink. Galvaniseringen har utmerket korrosjonsmotstand i utendørse miljøer og krever lite vedlikehold.

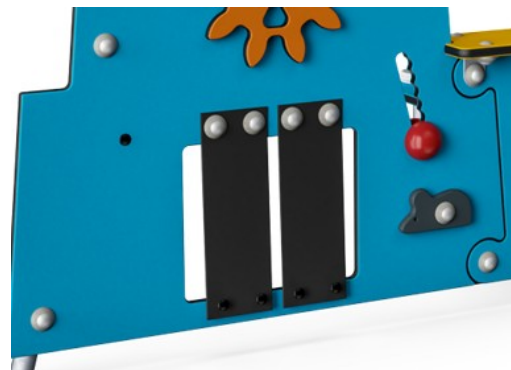

Stroppene er laget av myke og bøybare vevde bånd. Basismaterialet er PP som har en god slitestyrke og slagfasthet.

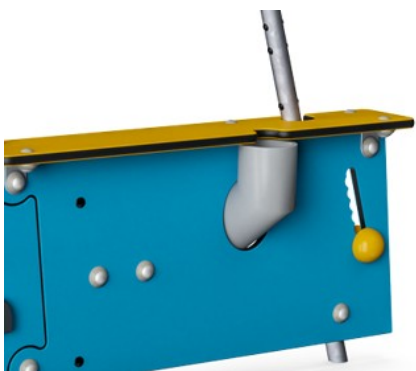

Vannpost er laget av PP. PP har god slitestyrke og slagfasthet.



Lekesfærer er laget av PP. PP har god slitestyrke og slagfasthet.



Silen til sand er laget av rustfritt stål av høy kvalitet for å sikre holdbarheten til produktet.

Produktnummer MSC540800-3417P

Monteringsinformasjon

Maksimal fallhøyde	0 cm
Sikkerhetszone	14,0 m ²
Total monterings tid	4,9
Utgraving	0,13 m ³
Betong	0,00 m ³
Forankringsdybde (standard)	60 cm
Forsendingsvekt	47 kg
Forankring	In-ground ✓ Surface ✓

Garanti

EcoCore HDPE	Livstids
Galvanisert stål	Livstids
Bevegelige deler	2 år
Garantert reservedeler	10 år



Grønn data

MSC5408

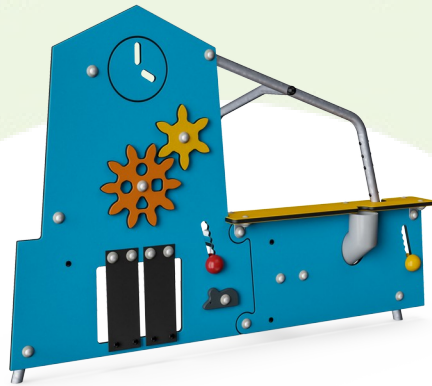

Krybbe til port A1-A3

Totalt CO ₂ -utslipp	CO ₂ -ekvivalent per kg	Resirkuler te materialer
kg CO ₂ -ekvivalent	kg CO ₂ -ekvivalent/kg	%
80,47	1,80	72,24

MSC540800-3417P

Det overordnede rammeverket for disse faktorene er miljødeklarasjonen EPD (Environmental Product Declaration), som kvantifiserer «miljøinformasjon om produktets livssyklus og muliggjør sammenligninger mellom produkter som oppfyller samme funksjon» (ISO, 2006). Dette følger strukturen og anvender en livssyklusanalyse for hele produksjonsstadiet fra råvare til ferdig produksjon (A1-A3).

Kompan A/S

C.F. Tietgens Boulevard 32C
DK-5220 Odense SØ
Denmark



Verification of CO₂ calculation of: Themed play systems

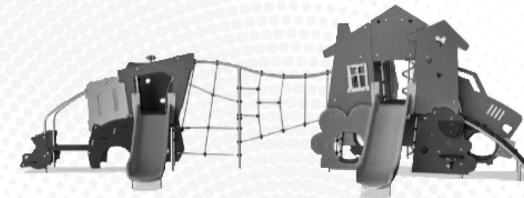

Data version no. 2023-10-05

The CO₂ calculation and data are in compliance with the principles of a carbon footprint impact according to the GHG protocol (Greenhouse Gas Protocol), Scope 3, cradle to gate related to all individual components in the product category: "Themed play systems" represented by item no.: MSC641100-3717P.

(Scope 3 emissions include emission sources in the upstream and downstream value chain).

Date: 30. October 2023 | Valid until: 30. October 2025

Verified by:



Julie Marie Vejsgaard Larsen, LCA & EPD Consultant

Verification based on report: Validation of CO₂ calculation of 9 categories of Kompan product line, version 1.0, prepared by: Bureau Veritas HSE, Denmark: Julie M. V. Larsen.

Publication date: 30. October 2023

By Bureau Veritas HSE
www.bureauveritas.dk
+45 7731 1000



* Maks fallhøyde | ** Total høyde | *** Sikkerhetszone

* Maks fallhøyde | ** Total høyde

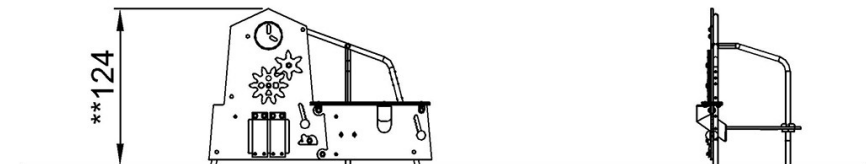
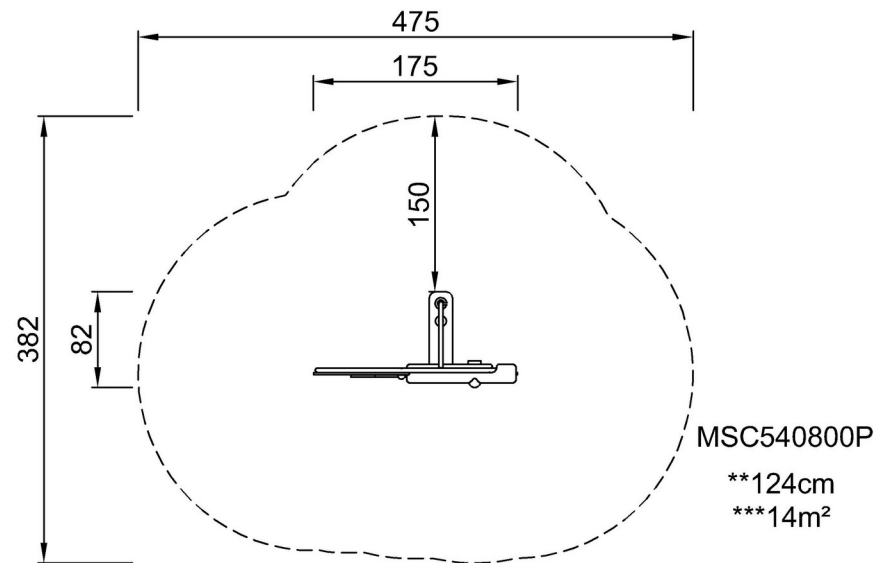

MSC540800P

[Klikk for å se TOP VIEW](#)

[Klikk for å se SIDE VIEW](#)