

Houpačka Multi

KPL116

KOMPANI
Let's play

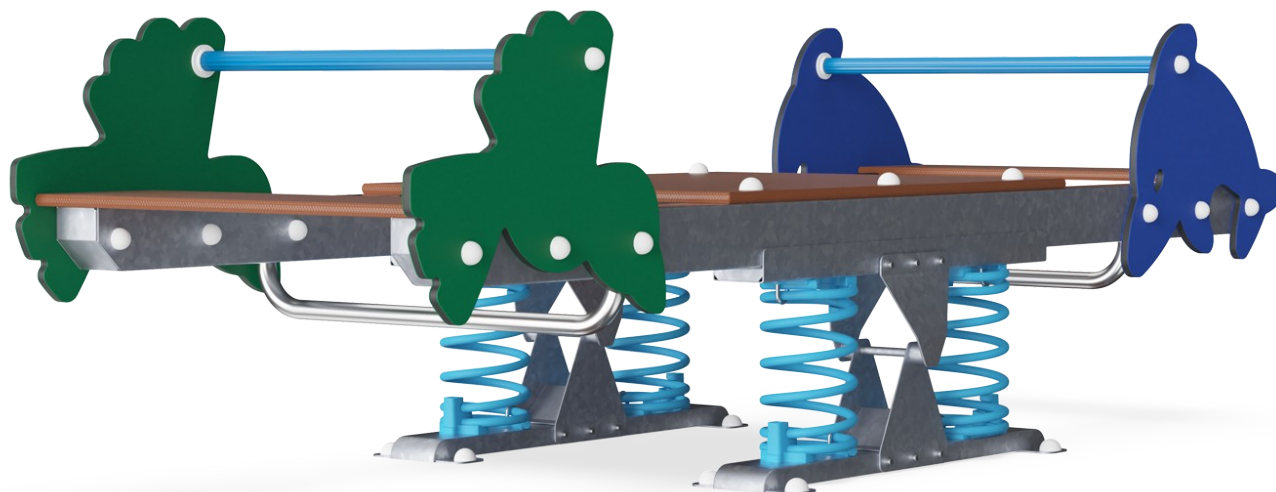

Položka č. KPL116-0412

Obecné informace o produktu

Rozměry DxŠxV	108x301x90 cm
Věková skupina	3+
Kapacita (uživatelé)	10
Možnosti barev	●

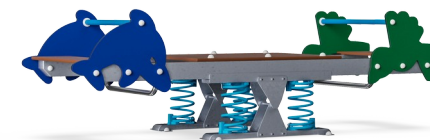

Všichni známe a milujeme vahadlové (nebo také pákové) houpačky - je to klasické vybavení dětských hřišť. Nabízíme kvalitní vahadlové houpačky v mnoha tvarech a velikostech, včetně populární houpačky Multi navržené tak, aby zajistila bezpečnou hru pro mnoho dětí.



Údaje se mohou změnit bez předchozího upozornění.

Houpačka Multi

KPL116

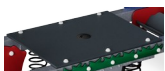

Centrální platforma

Fyzické: supports agility, balance and coordination when standing, using leg and core muscles, building bone density when jumping. Facilitate sitting and lying also, allowing for users with disabilities. **Sociálně-emoční:** provides an inclusive space. Point for gathering and for care givers assisting. Teamwork and socializing when rocking together.

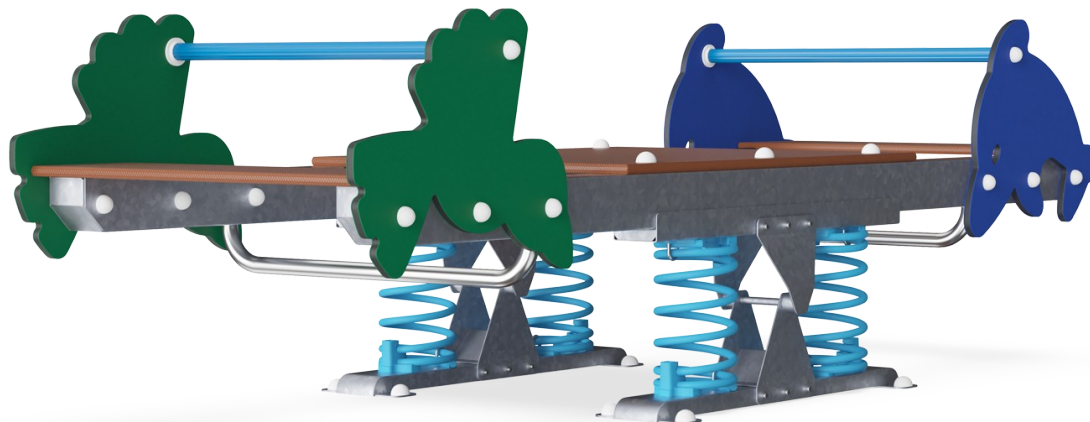

Houpačí pružina

Fyzické: response to movements adds to spatial awareness and sense of balance. These are fundamental motor skills that help the child's ability to sit still on a chair which takes a good sense of balance. **Kognitivní:** trains the understanding of cause and effect: when I move my body, the spring responds with movement.



Možnost dvojitého sedáku

Sociálně-emoční: the possibility of two rocking together supports cooperation skills. Furthermore, the physical contact with others is great for the well-being of children, measurable in lower cortisol (stress hormone) levels.



Držadlo

Fyzické: the vertical handgrips ensure a firm grip at different heights, necessary for rocking intensely. This trains hand and arm muscles.



Společné houpání

Sociálně-emoční: the possibility of rocking two together trains cooperation skills. Consideration of others when rocking.

Houpačka Multi

KPL116

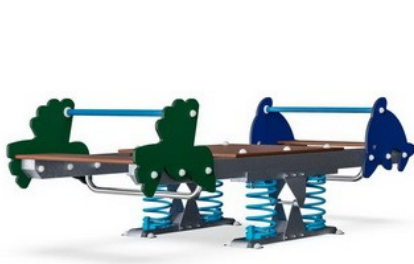

Panely z 19mm EcoCore™. EcoCore™ je vysoce odolný materiál šetrný k životnímu prostředí, který je nejen po použití recyklovatelný, ale také se skládá z více než 95% z recyklovaného spotřebního materiálu z potravinových obalů.

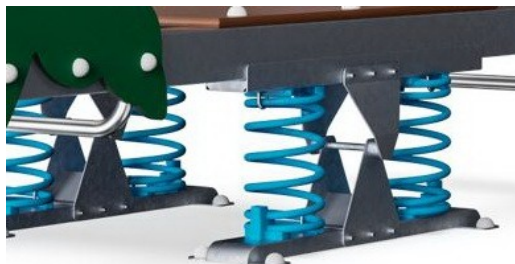

Pružiny KOMPAN jsou vyrobeny z vysoce kvalitní pružné oceli podle EN10270. Pružiny jsou očištěny fosfátováním předtím, než jsou natřeny epoxidovým základním nátěrem a polyesterovým práškovým povlakem pro konečnou úpravu. Pružiny jsou připevněny jedinečnými pojistkami proti přiskřípnutí pro maximální bezpečnost a dlouhou životnost.



Naše povrchy z oceli jsou zároveň pozinkované bezolovnatým zinkem uvnitř i vně. Galvanizace zajišťuje vynikající odolnost proti korozi v okolním prostředí a bezúdržbovost.



Rukojeti jsou vyrobeny z polypropylenu PP s vynikající odolností proti nárazu a použitelností ve velkém rozsahu teplot.

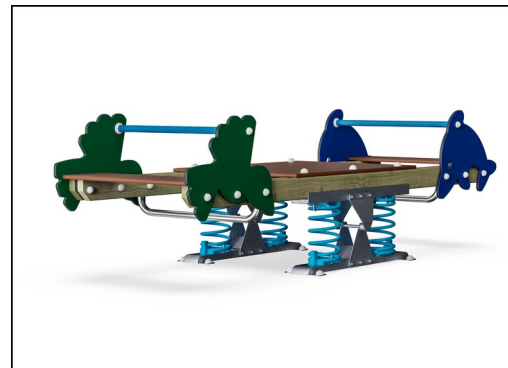

Nosníky jsou vyrobeny z borovicového dřeva z udržitelných evropských zdrojů. Dřevo je tlakově impregnováno přípravkem Tanalith E3475 třídy 3 podle normy EN335 (odpovídá třídě NTR AB).

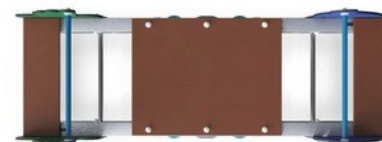

Sedadla a plošina jsou vyrobeny z překližky z olše a borového dřeva o tloušťce 22 mm. Obě strany jsou pokryty 2 vrstvami fenolického filmu s protiskluzovým síťovým vzorem. Všechny řezné hrany jsou utěsněny barvou, aby byla zajištěna dlouhá životnost

Položka č. KPL116-0412

Informace o instalaci

Maximální výška pádu	100 cm
Bezpečnostní povrchová plocha	16,4 m ²
Celková doba instalace	6,8
Objem výkopu	1,01 m ³
Objem betonu	0,00 m ³
Hloubka základu (standard)	42 cm
Hmotnost dodávky	220 kg
Možnosti ukotvení	V zemi ✓ Na povrchu ✓

Informace o záruce

EcoCore HDPE	Celoživotní
Borové dřevo	10 let
Překližka	5 let
Zaručené náhradní díly	10 let
Pružiny	5 let



Data o Udržitelnosti

KPL116

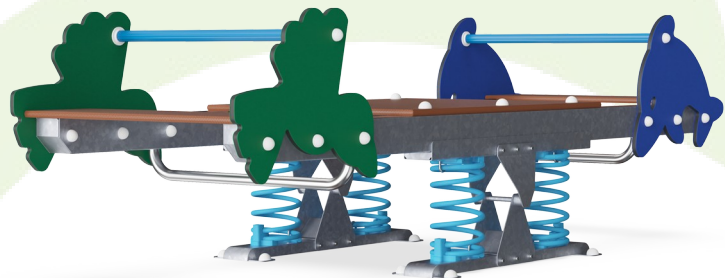

Výrobní cyklus A1-A3	Celkové emise CO ₂	CO ₂ e na kg	Recyklované materiály
	kg CO ₂ e	kg CO ₂ e/kg	%
KPL116-0412	492,08	2,32	39,95

Celkovým rámcem uplatňovaným pro tyto faktory je Environmentální prohlášení o produktu (EPD), které kvantifikuje „environmentální informace o životním cyklu produktu a umožňuje srovnání mezi produkty, které plní stejnou funkci“ (ISO, 2006). Řídí se vnitřním uspořádáním a uplatňuje přístup k posuzování životního cyklu po celou fázi produktu od suroviny až po dokončení výroby (A1-A3).

Kompan A/S

C.F. Tietgens Boulevard 32C
DK-5220 Odense SØ
Denmark



Verification of CO₂ calculation of: Freestanding play equipment

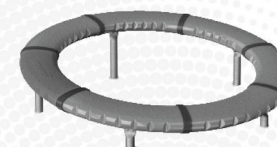

Data version no. 2023-10-05

The CO₂ calculation and data are in compliance with the principles of a carbon footprint impact according to the GHG protocol (Greenhouse Gas Protocol), Scope 3, cradle to gate related to all individual components in the product category: "Freestanding play equipment" represented by item no.: GXY916012-3417.

(Scope 3 emissions include emission sources in the upstream and downstream value chain).

Date: 30. October 2023 | Valid until: 30. October 2025

Verified by:

Julie Marie Vejsgaard Larsen, LCA & EPD Consultant

Verification based on report: Validation of CO₂ calculation of 9 categories of Kompan product line, version 1.0, prepared by: Bureau Veritas HSE, Denmark: Julie M. V. Larsen.

Publication date: 30. October 2023

By Bureau Veritas HSE
www.bureauveritas.dk
+45 7731 1000



Houpačka Multi

KPL116

* Maximální výška pádu | ** Celková výška | *** Bezpečnostní povrchová plocha

* Maximální výška pádu | ** Celková výška

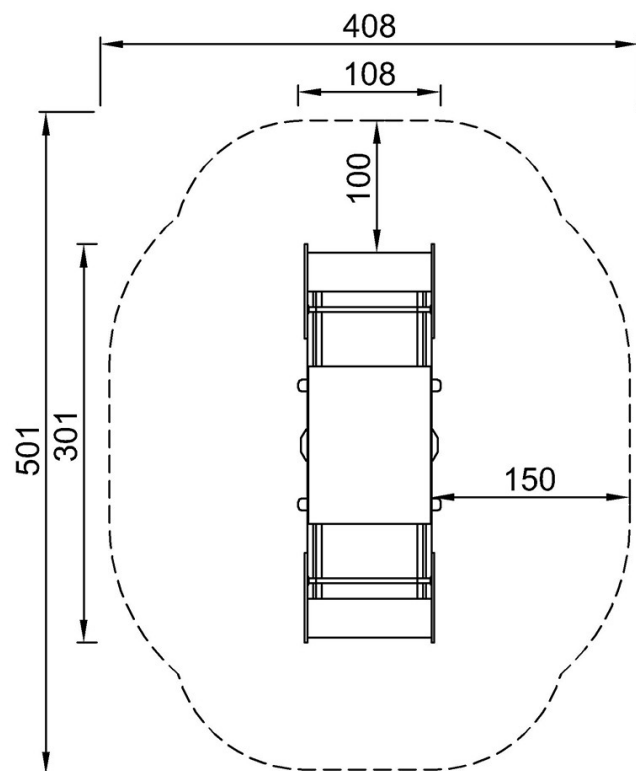

KPL116
*100cm
**90cm
***16,4m²

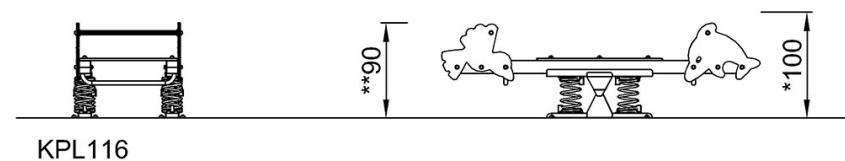

KPL116

[Kliknutím zobrazíte poměr zobrazení POHLED SHORA](#)

[Kliknutím zobrazíte poměr stran BOČNÍ POHLED](#)