

Tågvagn för små barn



M537

KOMPAN
Let's play



Vagnen kan fungera som ett eget lekutrymme eller kombineras med tåget för en komplett rollek med resor som tema. Det trevliga och skyddade utrymmet kan användas som samlingsplats med hjälp av sätet i hörnet. Transparensen i designen och de många öppningarna möjliggör kommunikationen från insidan till utsidan, vilket ger stöd för social lek

för många barn.

Artikelnr. M53701-3418P	
Generell produktinformation	
Dimension LxWxH	96x96x132 cm
Åldersgrupp	6m+
Kapacitet (användare)	3
Färgalternativ	 

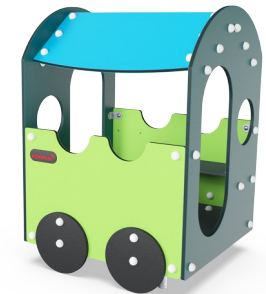

Tåg vagn för små barn

M537



Tema

Kognitiv: föreslår ett tema och uppmuntrar rolllek, vilket stimulerar språk och kommunikation.

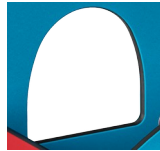
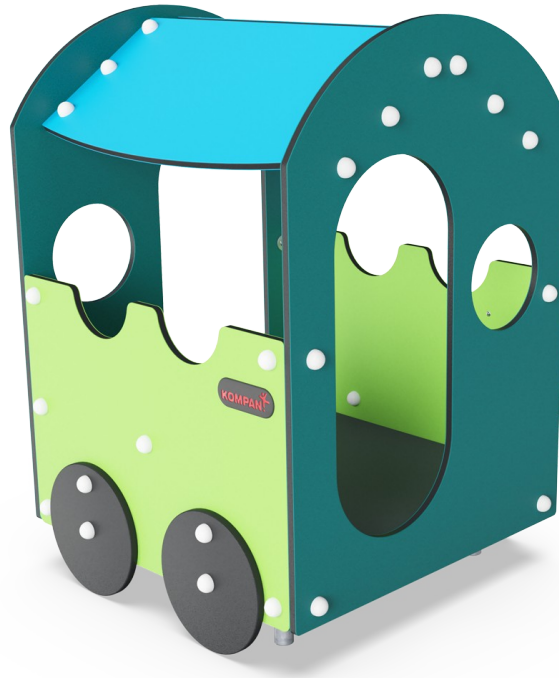

Fönster

Socioemotionell: uppmuntrar samarbete och interaktion mellan sidor.



Bänk

Socioemotionell: samlas, samarbeta och ta en paus från leken. Sociala färdigheter tränas.

Tåg vagn för små barn

M537



Paneler av 19 mm EcoCore™. EcoCore™ är ett mycket hållbart, miljövänligt material som inte bara är återvinningsbart efter användning, utan också består av material som tillverkats av +95% återvunnet material från livsmedelsförpackningar.

Golvet är tillverkat av HPL med en tjocklek på 10 mm och ytfri textur enligt EN 438-6. KOMPAN HPL har hög slitstyrka för att säkerställa lång livslängd i alla klimat.



KOMPAN GreenLine-versionerna är designade med ultimata miljövänliga material med lägsta möjliga CO2e-utsläppsfaktor, t.ex. EcoCore™-paneler som består av +95% återvunnet marint avfall.

Artikelnr. M53701-3418P

Installationsinformation

Max. fallhöjd	48 cm
Säkerhetsområde	13,4 m ²
Total installationstid	5,2
Grävdjup (volym)	0,09 m ³
Betong (volym)	0,00 m ³
Stolpdjup (standard)	60 cm
Fraktvikt	149 kg
Förankring	Nedgrävning ✓
	Ytmontering ✓

Information om garanti

EcoCore HDPE	Livstidsgaranti
HPL plattformar	15 år
Rörliga delar	2 år
Reservdelar garanterade	10 år



Hållbarhetsdata

M537



Cradle to Gate A1-A3	Totalt CO₂-utsläpp	CO₂e per kg	Återvunna material
	kg CO ₂ e	kg CO ₂ e/kg	%
M53701-3418P	152,66	1,49	65,63

Det övergripande ramverket som tillämpas för dessa faktorer är miljövarudeklarationen (EPD, Environmental Product Declaration), som kvantifierar "miljöinformation om produktens livscykel och möjliggör jämförelser av produkter som uppfyller samma funktion" (ISO, 2006). Denna struktur följer här och använder en livscykelanalys för hela produktstadiet från råmaterial till färdig produkt (A1-A3).

Tågvagn för små barn

M537

* Max fallhöjd | ** Totalhöjd | *** Säkerhetsyta

* Max fallhöjd | ** Totalhöjd

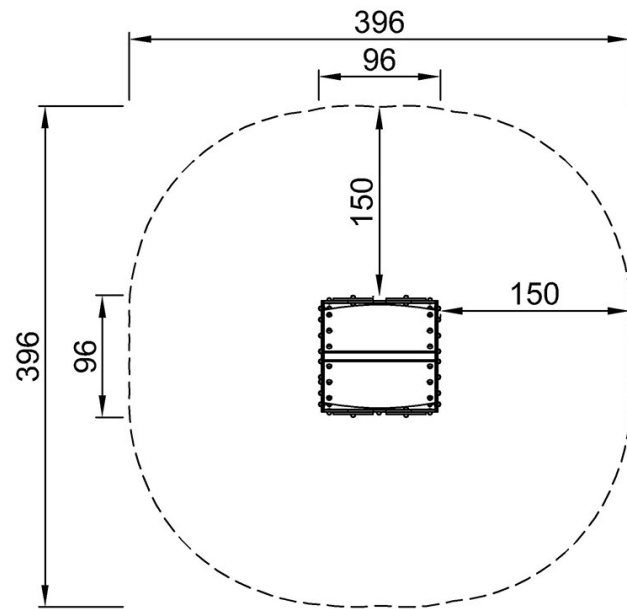

M53701
*48cm
**132cm
***13.4m²

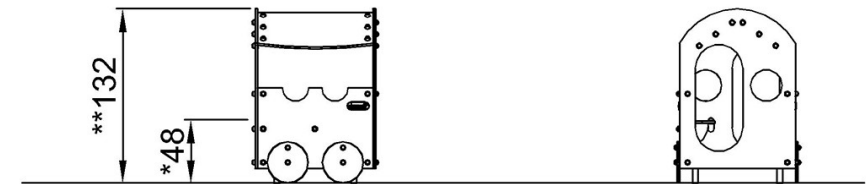

M53701

[Klicka för att se TOP VIEW](#)

[Klicka för att se SIDE VIEW](#)