

Medite s vnitřní membránou

COR10511

KOMPANI
Let's play

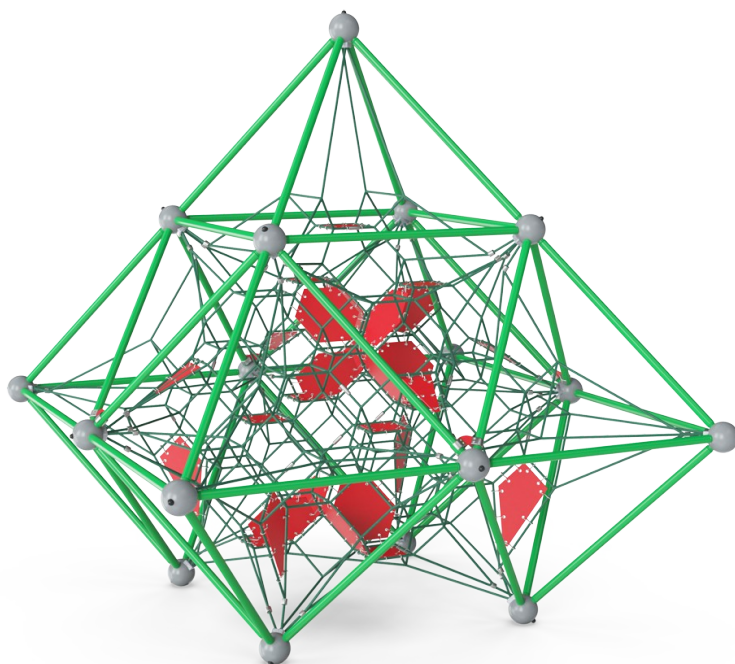

Medite s vnitřní membránou nabízí divoký lezecký zážitek v trojrozměrných sítích. Zakroucené houpavé lezecké stezky děti nesmírně oslovují. Vzrušující výšky a transparentnost akce přitahují děti znovu a znovu a nutí je k návratu. Membrány přidávají rychlé skákové cesty nahoru a fungují také jako cíle a místa setkání. Je zde podporována

sociální interakce a spolupráce. Pružná lana a síť Medite přidávají vzrušení: děti mohou při používání sítě pociťovat své vlastní pohyby i pohyby všech svých kamarádů. V této výšce to znamená posouzení rizika a koncentraci. Síť trénuje důležité motorické dovednosti, jako je propriocepce, prostorové vnímání a koordinace pohybů. Tyto dovednosti jsou zásadní pro

posouzení rizik, například pro bezpečnou navigaci v dopravě.

Položka č. COR105111-0403	
Obecné informace o produktu	
Rozměry DxŠxV	423x423x446 cm
Věková skupina	5+
Kapacita (uživatelé)	31
Možnosti barev	

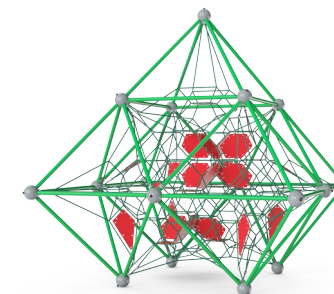
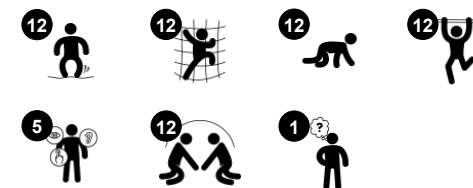

Medite s vnitřní membránou

COR10511

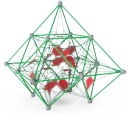

Výška

Sociálně-emocionální: children develop courage and self-regulation when being up high. This positively affects self-confidence.

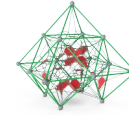
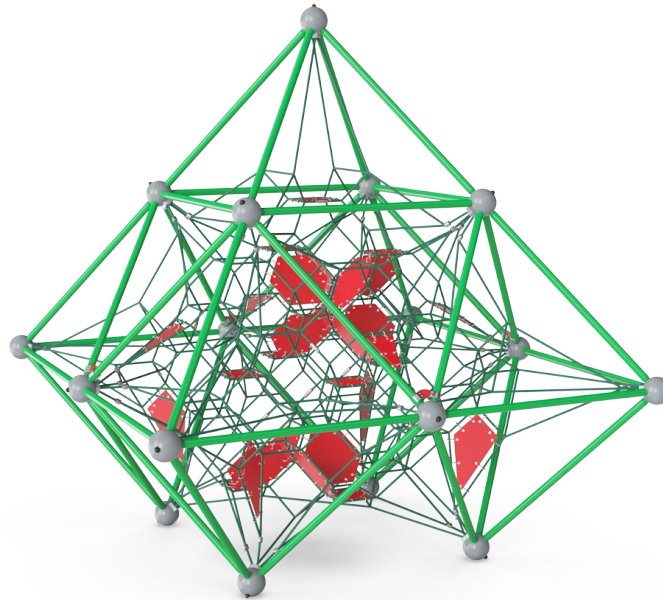

Big meshes

Fyzické: the big meshes allow for climbing and crawling, supporting proprioception, cross coordination and spatial awareness. Climbing here takes muscle strength, pushing and pulling arms to get upwards. **Sociálně-emocionální:** allow more children being seated together, sharing.

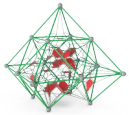

Spojené sítě

Fyzické: the connected nets make the climbers feel the movements of the others, adding a dimension of fun and demanding concentration when holding tight to the rope. Cross-coordination and all muscle groups are trained. **Sociálně-emocionální:** the climbers' movements affect the other climbers, so consideration and turn-taking is supported.

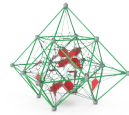

Membránová stezka

Fyzické: a faster way up, due to the extra support of the membrane. **Sociálně-emocionální:** a meeting path with points for retreat from the rope landscape.

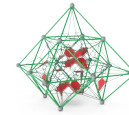

Transparentnost

Sociálně-emocionální: the transparency makes possible cooperation and communication throughout, all important life-skills for children to learn.

Medite s vnitřní membránou

COR10511



„S“ svorky Corocord se u produktů Corocord používají jako univerzální spojovací prvek. 8mm nerezové dráty se zaoblenými konci jsou za pomoci speciálního hydraulického nástroje nalisovány kolem lana, což z nich dělá ideální konektor: bezpečný a odolný proti vandalismu s dlouhou životností, to vše s umožněním typického pohybu lanových herních struktur.



Hliníkové objímky sítě jsou dvojitě kónické se zaoblenými konci a jsou tak malé, jak to jen umožňuje bezpečnost. Cílem celkové konstrukce sítě je udržovat kovové části na síti na absolutním minimu, jak co do velikosti, tak počtu, s cílem poskytnout nejlepší možný zážitek při lezení.

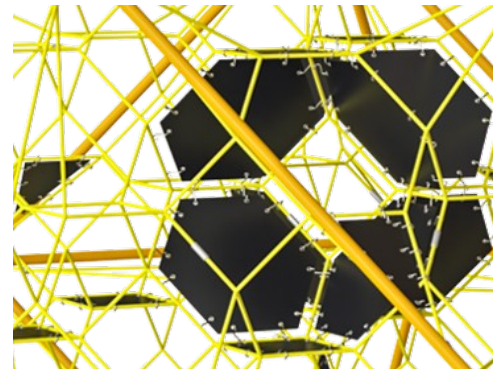

Membrány Corocord jsou vyrobeny z oděruvzdorného pogumovaného materiálu v kvalitě používané u pásových přepravníků a mají vynikající odolnost vůči UV záření. Jsou testovány a splňují nařízení REACH pro polycyklické aromatické uhlovodíky (PAH). Je do nich integrováno čtyřvrstvé vyztužení ze tkaného polyesteru. S tímto vyztužením a dvěma povrchovými vrstvami mají celkovou tloušťku 7,5 mm.



Kovové části jsou vyrobeny z vysoce kvalitní oceli, žárově zinkovány uvnitř i vně bezolovnatým zinkem. Na vnější straně je další vrstva práškového lakování. To zajišťuje jak vynikající odolnost proti korozi, tak i barevný design.

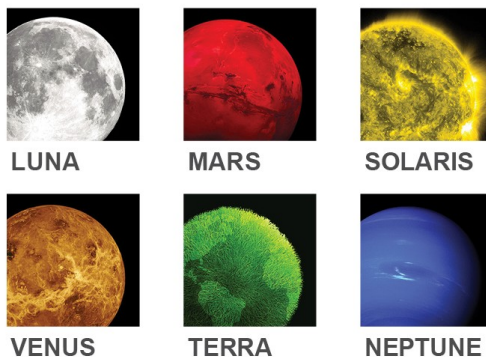

Rámové sítě COROCORD jsou k dispozici v 6 galaktických barevných motivech. Motivy čerpají z jasných barev, které přitahují děti všech věkových skupin. Lze změnit v konfigurátoru.

Položka č. COR105111-0403

Informace o instalaci

Maximální výška pádu	165 cm
Bezpečnostní povrchová plocha	51,7 m ²
Celková doba instalace	29,6
Objem výkopu	1,76 m ³
Objem betonu	0,98 m ³
Hloubka základu (standard)	110 cm
Hmotnost dodávky	1.029 kg
Možnosti ukotvení	V zemi ✓

Informace o záruce

Lano Corocord	10 let
EcoCore HDPE	Celoživotní
Galvanizovaná ocel	Celoživotní
Membrána	2 roky
Zaručené náhradní díly	10 let



Sustainability Data

COR10511

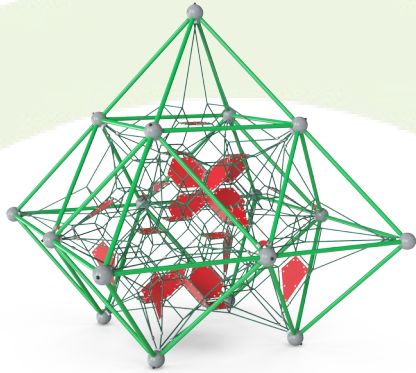

Výrobní cyklus A1-A3	Celkové emise CO ₂	CO ₂ e na kg	Recyklované materiály
	kg CO ₂ e	kg CO ₂ e/kg	%
COR105111-0403	2.715,66	3,80	42,33

Celkovým rámcem uplatňovaným pro tyto faktory je Environmentální prohlášení o produktu (EPD), které kvantifikuje „environmentální informace o životním cyklu produktu a umožňuje srovnání mezi produkty, které plní stejnou funkci“ (ISO, 2006). Řídí se vnitřním uspořádáním a uplatňuje přístup k posuzování životního cyklu po celou fázi produktu od suroviny až po dokončení výroby (A1-A3).

Kompan A/S

C.F. Tietgens Boulevard 32C
DK-5220 Odense SØ
Denmark

Validation of CO₂
calculation method
BUREAU VERITAS
HSE Denmark A/S



Verification of CO₂ calculation of: Corocord



Data version no. 2023-10-05

The CO₂ calculation and data are in compliance with the principles of a carbon footprint impact according to the GHG protocol (Greenhouse Gas Protocol), Scope 3, cradle to gate related to all individual components in the product category: "Corocord" represented by item no.: COR314011-1101.

(Scope 3 emissions include emission sources in the upstream and downstream value chain).

Date: 30. October 2023 | Valid until: 30. October 2025

Verified by:

Julie Marie Vejsgaard Larsen, LCA & EPD Consultant

Verification based on report: Validation of CO₂ calculation of 9 categories of Kompan product line, version 1.0, prepared by: Bureau Veritas HSE, Denmark: Julie M. V. Larsen.

Publication date: 30. October 2023

By Bureau Veritas HSE
www.bureauveritas.dk
+45 7731 1000



Medite s vnitřní membránou

COR10511

KOMPANI
Let's play

* Maximální výška pádu | ** Celková výška | *** Bezpečnostní povrchová plocha

* Maximální výška pádu | ** Celková výška

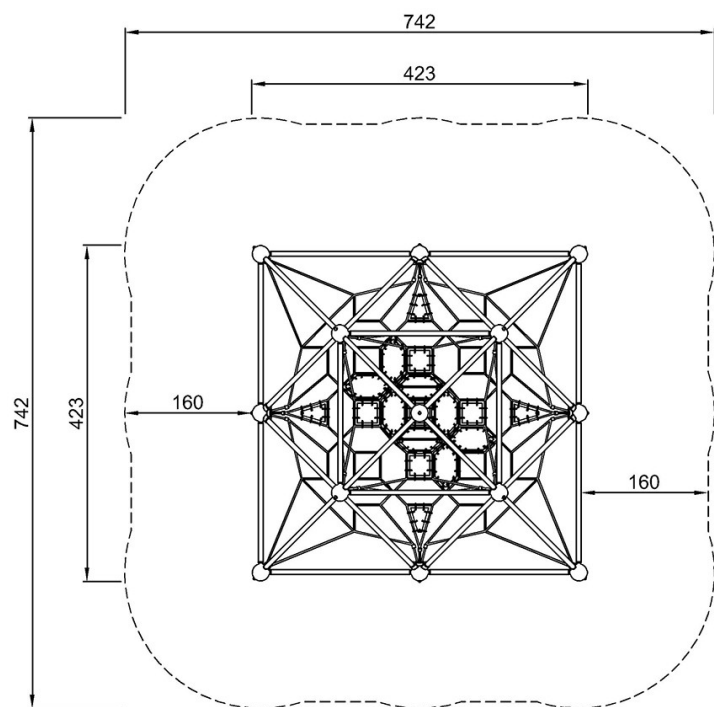

COR10511
*165cm
**446cm
***51.7m²

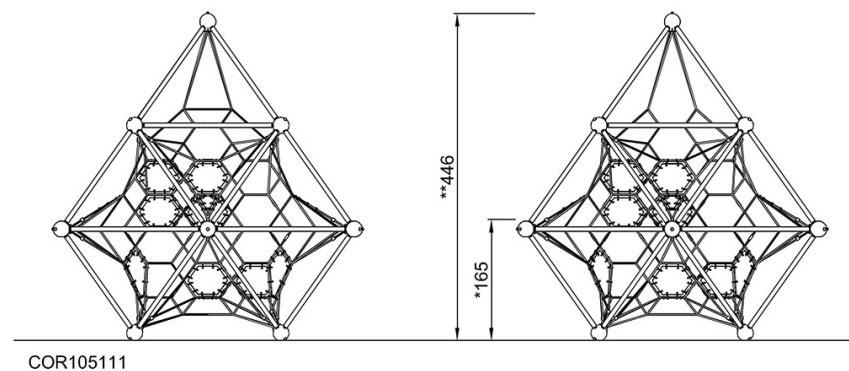

[Kliknutím zobrazíte poměr zobrazení POHLED SHORA](#)

[Kliknutím zobrazíte poměr stran BOČNÍ POHLED](#)