

Escalada de madera con cuerdas - M

KPW250401

KOMPANI



Número de artículo KPW250401-0901	
Información general del producto	
Dimensiones LxAnch.xAl.	404x188x282 cm
Grupo de edad	4+
Usuarios	13
Opciones de color	

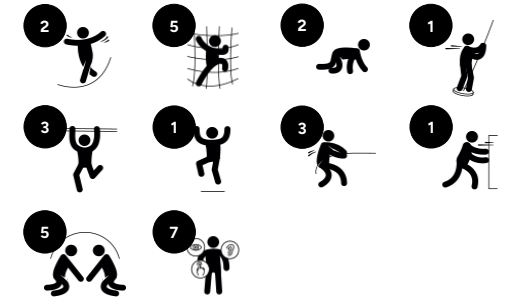

La estructura de escalada de madera con cuerdas atrae inmediatamente a los niños gracias a la gran variedad de actividades que concentra en un espacio compacto. La diversidad de recorridos y elementos de escalada permite que todos encuentren un reto adecuado a sus capacidades. La barra de bombero añade una salida emocionante,

mientras que el diseño abierto favorece la conversación y la interacción entre los usuarios, contribuyendo al desarrollo socioemocional. La combinación de actividades de esta estructura estimula la coordinación, la fuerza y la densidad ósea. Son habilidades fundamentales que se desarrollan durante la infancia y que aportan beneficios

para toda la vida.

Escalada de madera con cuerdas - M

KPW250401



Red de escalada

Físico: los niños desarrollan la coordinación del cuerpo cruzado y la fuerza muscular al escalar. Las grandes mallas permiten trepar y gatear, apoyando la propiocepción y la conciencia espacial. **Socio-emocional:** las grandes mallas permiten que más niños se sienten juntos, compartiendo y comunicándose entre ellos.



Barra de piruetas

Físico: desarrolla el equilibrio y los músculos del tronco cuando cuelguen de las rodillas. Los músculos de los brazos, las piernas y del tronco se desarrollan al subir, dando volteretas. Se refuerza el equilibrio y la conciencia espacial. **Socio-emocional:** reunirse, socializar, respetar y tomar turnos al subir y bajar por la barra.



Agarres de apoyo

Físico: el mango proporciona un buen agarre para los escaladores menos confiados. Tirando hacia arriba y entrenando los músculos de la parte superior del cuerpo.



Viga de equilibrio

Físico: entrena el sentido del equilibrio, fundamental para todas las demás habilidades motoras, que hace posible moverse por el mundo con confianza y seguridad. **Socio-emocional:** habilidades para desarrollar el respeto y la toma de turnos, para la negociación cuando se cruzan por la viga. Resultando ser un espacio tanto para descanso, como para el intercambio cuando están sentados.



Red horizontal

Físico: la coordinación cruzada se desarrolla al trepar y la sensación de espacio al mirar hacia abajo. **Socio-emocional:** espacio para socializar y rebotar.



Barra de Bomberos

Físico: apoya la coordinación así como la fuerza en los músculos del brazo y del core. El aterrizaje fortalece la densidad ósea. **Socio-emocional:** aprender a gestionar la toma de turnos y riesgos. **Cognitivo:** los niños pequeños desarrollan la comprensión del espacio, la velocidad y las distancias.

Escalada de madera con cuerdas - M

KPW250401

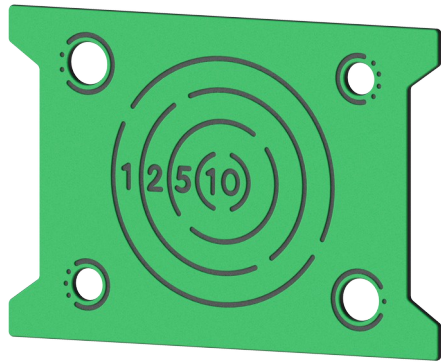

Paneles de 19 mm EcoCore™. El EcoCore™ es un material ecológico altamente duradero, que no solo es reciclable después de su uso, sino que también consta de un núcleo producido a partir de material 100% reciclado.



Los postes de torre principales están disponibles en dos tipos de materiales: postes de madera de pino europeo, impregnado a presión Clase 3 según EN335 (equivalente a NTR Clase AB). Poste de aluminio t=2mm con tratamiento superficial anodizado. Material base EN AW-6060 T66.

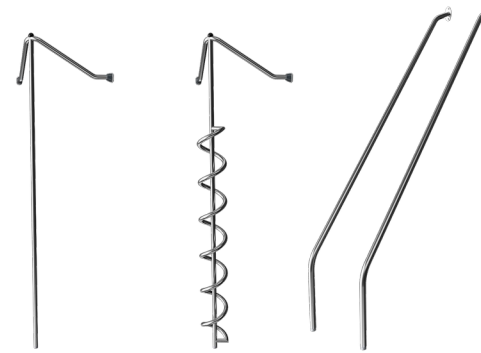

Las actividades de acero inoxidable están hechas de acero inoxidable de alta calidad. El acero se limpia mediante un proceso de decapado total después de la fabricación para garantizar un deslizamiento liso y limpio.

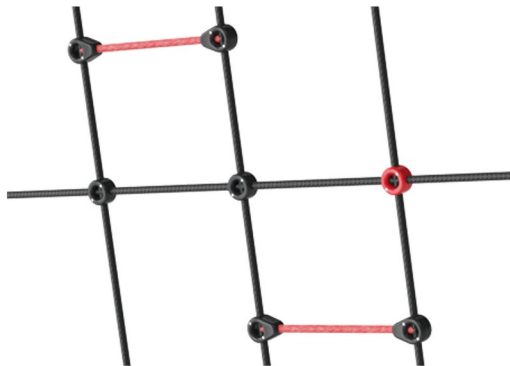

Ropes of UV-stabilized PES rope strands with inner steel cable reinforcement. The polyester yarn is made from +95% post-consumer materials and is inductively melted onto each strand.

Número de artículo KPW250401-0901

Información de instalación

Altura máxima de caída	148 cm
Área de seguridad	26,5 m ²
Horas de instalación	7,6 horas
Volumen de excavación	0,99 m ³
Volumen de hormigón	0,50 m ³
Profundidad de anclaje	90 cm
Peso del envío	245 kg
Opciones de anclaje	Enterrar ✓ Suelo duro ✓

Garantías

Pinar	10 años
Aluminio	15 años
EcoCore HDPE	De por vida
Cuerdas y redes	10 años
Piezas de repuesto garantizadas	10 años

EN
1176
compliant



Cuna a puerta A1-A3	Emisión total CO ₂	CO ₂ e/kg	Materiales Reciclados
	kg de CO ₂ e	kg de CO ₂ e/kg	%
KPW250401-0901	477,15	2,68	27,41

El marco general aplicado para estos factores es la Declaración Ambiental de Producto (EPD), que cuantifica "la información ambiental sobre el ciclo de vida de un producto y permite realizar comparaciones entre productos que cumplen la misma función" (ISO, 2006). Esto sigue la estructura y aplica un enfoque de evaluación del ciclo de vida a toda la etapa del producto, desde la materia prima hasta la fabricación (A1-A3))



Independent review certificate

Kompan A/S
C. F. Tietgens Blvd. 32C, 5220 Odense SØ

Bureau Veritas hereby attests that the CO₂e-calculations (covering materials, processing, waste and transport) done by Kompan for "Nature Play", meet the requirements set by the listed standard.

Kompan A/S uses a selection of EPDs and emission factors from the Life Cycle Assessment database Ecoinvent 3.11. These values are reported as kg CO₂e, with all other impact categories excluded in line with the scope of ISO 14067:2018. The emission factors cover, material use, manufacturing processes, transport to Kompan, and electricity used during manufacturing. The presented emissions fall under GHG Protocol scope 3 emissions. Scope 1 and 2 are not presented. Scope 3 emissions include emission sources in the upstream value chain of a company, downstream emissions are excluded in this analysis.

Method: ISO 14067:2018 using GHG protocol guidance documents, reported as kg CO₂e.

Object

The verification has been done on the one pager "NRO40901-0601" version: 27-10-2025. The supporting documentation "KOMPAN data_updated emissions factors_2025_V2" and "Emissions factors, EPD's and ecoinvent 3.11_2025" was also reviewed and approved.

Declaration

The verification has been completed as a critical review with a limited assurance. I hereby confirm that nothing has come to the reviewer's attention which would lead to conclude that the study does not give an accurate depiction or isn't completed following method of the CO₂e calculation, the requirements of ISO 14067:2018, and 14071:2024, in the above referenced documentation.

Note: This verification only covers calculation elements according to method described in ISO 14067:2018 and may not be seen as a Life Cycle Assessment according to ISO 14067:2018.

Ref.: Kompan_Verification report 2025, 28-10-2025

Date of certificate: 29-10-2025

Expire date: 29-10-2027

Verified by: Julie Marie Vejsgaard Larsen, Environmental Auditor

Signature:

Escalada de madera con cuerdas - M

KPW250401

* Altura Máx. de caída | ** Altura total | *** Área de seguridad

* Altura Máx. de caída | ** Altura total

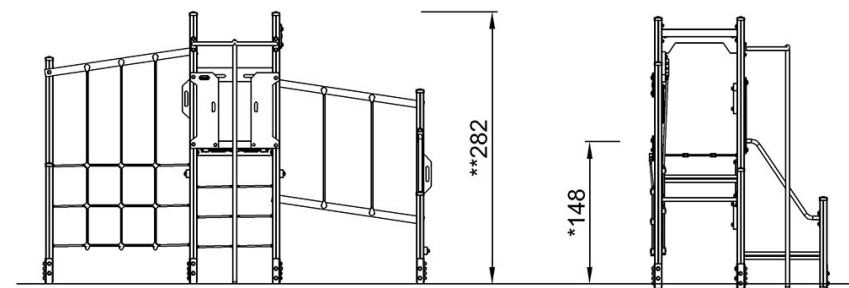
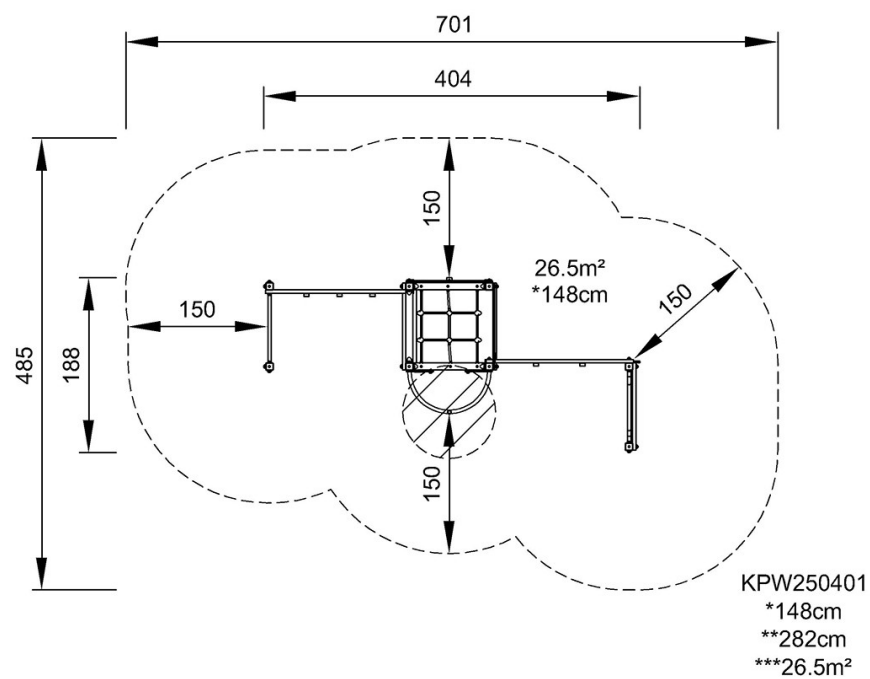

KPW250401

[Haga clic para ver VISTA SUPERIOR](#)

[Haga clic para ver VISTA LATERAL](#)